



BRUGERVEJLEDNING

Eclipse Tilt – bariatrisk kørestol

Manuel kørestol i tidløst design beregnet til brugere op til 270 kg. Udstyret med tiltfunktion, som sikrer individuel optimal komfort og positionering. Mulighed for indstilling af højde og sædedybde.

Eclipse Tilt Kørestol bruges på plejecentre og i private hjem til brugere med behov for en komfort kørestol med trykaflastende sæde.



OP TIL 270 kg

- Bruges i rehabiliteringen af den mobile bruger.
- Mulighed for justering af sædedybde og ryglænets vinkel.
- Forlængede armlæn (tilkøb), der gør det lettere at komme ind og ud af kørestolen.
- Desinficerbar.
- Passer til de fleste døråbninger.



Scan eller klik på koden og find produktet på HMI-basen.



Cobi Rehab og Cobi Rehabs leverandører overholder FN's konventioner om børne- og tvangsarbejde og ILO 029, C132 samt C182.

Indhold

1. Sikkerhed.....	3
2. Symbolforklaring.....	5
3. Generelt	6
4. Anvendelse.....	6
5. Konstruktion	7
6. Montering og justering.....	9
7. Komponentoversigt.....	14
8. Vedligeholdelse og rengøring.....	15
9. Transport og opbevaring	15
10. Genanvendelse og bortskaffelse.....	16
11. Garanti.....	16
12. Specifikationer	17
13. Tilbehør og reservedele	18
14. Fejlfinding.....	19

1. Sikkerhed

ADVARSEL

Eclipse Tilt Kørestol må ikke anvendes uden grundig instruktion fra uddannet personale eller af personer, der har fået instruktioner i brugen af Eclipse Tilt Kørestol. Ved forkert betjening kan bruger komme til skade.

Bruges Eclipse Tilt Kørestol til personer, der vejer mere end den maksimale brugervægt på 270 kg, øges risikoen for at beskadige kørestolen.

Brugsanvisningen skal læses grundigt, før Eclipse Tilt Kørestol tages i brug. Ret specielt opmærksomheden mod Sikkerhedsvejledninger mærket med .

Cobi Rehab påtager sig intet ansvar for eventuelle skader på produktet eller personskader forårsaget af forkert installation, forkert montering eller forkert anvendelse af Eclipse Tilt Kørestol.

Kontakt Cobi Rehab med det samme, hvis der er dele, som er beskadigede eller mangler. Brug aldrig egne erstatningsreservedele.

Cobi Rehab kan ikke holdes ansvarlig for fejl eller ulykker, der opstår efter reparationer, der er foretaget uden skriftlig tilladelse fra Cobi Rehab.

SIKKERHEDSVEJLEDNINGER

Symbolet  i denne brugervejledning markerer en sikkerhedsvejledning. Sikkerhedsvejledninger skal følges nøje.

Det er plejepersonalet, der vurderer om bruger af sikkerhedsmæssige årsager skal fastspændes i Eclipse Tilt Kørestol under brug.

Brugere uden stand og gangfunktion skal altid liftes ind og ud af Eclipse Tilt Kørestol.

Overfladetemperaturen kan stige, når Eclipse Tilt Kørestol udsættes for eksterne varmekilder, fx sollys.

De bredeste Eclipse Tilt modeller kan have vanskeligt ved at passere gennem almindelige døre og nødudgange grundet deres bredde.

Stå aldrig på Eclipse Tilt Kørestolens ramme.

Stop ikke en Eclipse Tilt Kørestol i bevægelse ved hjælp af hjulbremserne.

Lås begge hjul ved forflytning til og fra Eclipse Tilt Kørestol.

SIKKERHEDSVEJLEDNINGER, fortsat

Brug kun Eclipse Tilt Kørestol på jævnt underlag.

Brug ikke Eclipse Tilt Kørestol på ramper eller skråninger, der hælder mere end 10°.

Kør ikke op ad ramper eller skråninger dækket af is, olie eller vand.

Løft ikke Eclipse Tilt Kørestol i de aftagelige dele (armlæn, hjul, ryglæn, fodstøtter og lign.)

Afmonter ikke anti-tip-støtterne.

Brug ikke fodstøtterne til at stå på under ind- og udstigning.

Bruger må ikke forsøge at nå genstande, der kræver, at bruger flytter sig langt fremad i sædet.

Bruger må ikke forsøge at samle genstande op fra gulvet, hvis det betyder, at bruger skal række helt ned mellem sine knæ.

Bruger må ikke forsøge at nå genstande bag ved kørestolen ved at læne sig langt bagud over ryglænet.

Måltagning af bruger

Måltagning af bruger foretages altid i siddende position.

For hjælp til måltagning af bruger, kontakt gerne én af vores terapeuter/konsulenter på telefon 7025 2522 eller på cobi@cobi.dk.

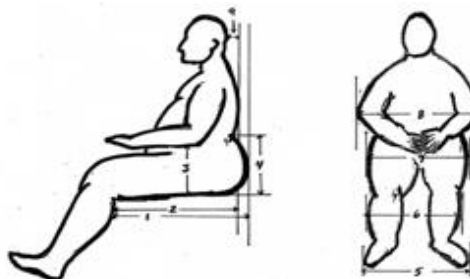





Fastklemmelsesfare

Undgå at klemme brugers væv og fingre ved justering af fx armlæn eller ved brug af fodstøtternes swing-away funktion.

2. Symbolforklaring

Følgende symboler findes i brugervejledningen eller på produktets label.

	Vær opmærksom!
	Overensstemmelseserklæring ifølge Forordningen for medicinsk udstyr
	Fabrikant
	Medicinsk udstyr

Labeler er placeret på siden af stellet.

Eksempel på labeler ses nedenfor.



3. Generelt

Denne brugervejledning indeholder vigtige oplysninger om anvendelsen af Eclipse Tilt Kørestol og målgruppen for kørestolen. Den indeholder også en lang række specifikationer på Eclipse Tilt Kørestol.

Den nyeste version af denne brugervejledning finder du på vores website. Tjek om den version, du sidder med nu, er den nyeste.

Hvis du har brug for en brugervejledning, som er skrevet med en større skriftstørrelse, findes produktarket i PDF-form på [cobirehab.com](https://www.cobirehab.com), som kan skaleres op i skriftstørrelsen.

Du kan altid kontakte Cobi Rehab på 7025 2522 eller på cobi@cobi.dk, hvis du ønsker flere oplysninger om Eclipse Tilt Kørestol.

Cobi Rehab forbeholder sig retten til at ændre produktspecifikationerne uden forudgående varsel.

Produktsikkerhedsmeddelelser og tilbagekaldelse af produkter kan ses på hjemmesiden under <https://www.cobirehab.com/kunde-hos-cobi/vigtig-produktinformation/>

4. Anvendelse

Eclipse Tilt Kørestol er designet til indendørs brug på fx hospitaler, institutioner og i plejeboliger.

Kørestolen kan også bruges i private hjem og udendørs.

⚠ De bredeste modeller kan have svært ved at komme igennem døråbninger grundet deres bredde.

Eclipse Tilt Kørestol er beregnet til bariatriske brugere op til 270 kg, der har begrænset stand- og gangfunktion.

Eclipse Tilt Kørestol er udstyret med en tiltfunktion op til 30°, som sikrer optimal komfort, støtte og positionering af bruger.

Den tilsigtede operatør af Eclipse Tilt Kørestol er en sundhedsuddannet fagperson, fx en terapeut, sygeplejerske eller andet plejepersonale.

Tilsigtede operatør kan også være den bariatriske bruger med truncusstabilitet og funktionsevne til selv at kunne drive, styre og bremse kørestolen.

Eclipse Tilt Kørestol kan bruges i omgivelser med en temperatur fra 0-40°C og i en luftfugtighed mellem 20-75%.

Ibrugtagning

Når Eclipse Tilt Kørestol tages i brug, bør bruger sammen med terapeut eller en anden sundhedsfaglig medarbejder udføre en række forskellige række-, fremadbøjnings- og forflytningsøvelser for at forstå sikkerhedsgrænserne for kørestolen.

Kontraindikationer

Brugere med nedsat kognitive funktionsevner skal overvåges og guides i forbindelse med brugen af Eclipse Tilt Kørestol.

⚠ Eclipse Tilt Kørestol er ikke beregnet til brugere, der ikke kan tåle at sidde ned længere tid ad gangen.

Eclipse Tilt Kørestol er ikke egnet til den udadreagerende bruger.

5. Konstruktion

Eclipse Tilt Kørestol er en manuel fastramme kørestol opbygget af en stærk stålramme, som giver maksimal styrke, stivhed og lang holdbarhed. Den er designet, så størstedelen af brugers vægt hviler på drivhjulene.

Forhjulene er placeret foran sædebunden for at hindre, at kørestolen vælter fremover.

Dækkene er massive, hvilket gør fremdrift og styring let.

Eclipse Tilt Kørestol er udstyret med anti-tip støtter bag til, så bruger kan stige ind og ud af kørestolen uden risiko for at vælte. Sædepladen er massiv og giver bruger et godt afsæt fra kørestolen.

Eclipse Tilt Kørestol er udstyret med en tiltfunktion op til 30°, som sikrer optimal komfort, støtte og positionering af bruger. Eclipse Tilt Kørestol kan uden problemer tilte brugere op til 270 kg.

Tiltning af Eclipse Tilt Kørestol foregår ved hjælp af tilt grebet på siden af skubbehåndtaget. Bruger skal altid informeres inden tiltning, så bruger kan læne sig bagover.

⚠ Vær opmærksom på at brugers hænder og fødder er fri af hjulene, når der tiltes.



Eclipse Tilt uden fodstøtter (tilkøb).



Tiltfunktion op til 30°.

Tilpasningsmuligheder

Eclipse Tilt Kørestol kan monteres med forskellige rygsystemer, som tilgodeser de forskellige kropsformers behov. Stroptrykken er konstrueret, så brugere med en voluminøs bagdel får god lændestøtte.

Eclipse Tilt Kørestol har justerbar sædedybde, sædehøjde og sædevinkel, hvilket giver store tilpasningsmuligheder for den enkelte bruger.

Eclipse Tilt Kørestol leveres som standard uden fodstøtter, men swing-away fodstøtter eller elevérbare fodstøtter med lægpuder kan tilkøbes.

Eclipse Tilt Kørestol kan udstyres med forlængede armlæn, som gør det nemmere for den selvhjulpne bruger at sætte og rejse sig fra stolen.

Armlænene kan forstærkes yderligere.

Alle disse indstillingsmuligheder imødekommer behovene fra forskellige bariatriske kropstyper, og giver brugeren mulighed for:

- At drive kørestolen frem selv
- At komme sikkert ind og ud af kørestolen
- At kunne gå kørestolen frem selv.

Eclipse Tilt Kørestol leveres uden sædepuder, men Cobi Rehab forhandler forskellige typer sædepuder.

Stabilitet og balance

Eclipse Tilt Kørestol er designet til at forblive stabil under almindelige dagligdagsaktiviteter, så længe bruger ikke bevæger sig ud over tyngdepunktet.

Stort set alle aktiviteter i en kørestol medfører at tyngdepunktet flyttes. Mange aktiviteter kræver, at brugeren rækker frem, bøjer sig frem eller forflytter sig ind og ud af kørestolen. Det er denne type bevægelser, der påvirker balance, tyngdepunkt og vægtdistribution i kørestolen.

Sikker håndtering af Eclipse Tilt Kørestol

Sikker håndtering af Eclipse Tilt Kørestol kræver, at både bruger og terapeut eller plejepersonale er opmærksomme på de teknikker, der skal bruges for at komme ind og ud af kørestolen og for at række efter ting etc.

Med opmærksomhed på teknik og indøvelse af forflytningsteknikker, kan bruger føle sig sikker og komme rundt på sikker vis.



Justerbar gasfjeder med kabel.

Forflytning til og fra andre sæder

1. Anbring kørestolen langs med og så tæt som muligt på det andet sæde. Aktivér hjulbremsene. Overfør kropsvægten til sædet under forflytningen.

2. Når bruger udfører forflytningen alene, har vedkommende kun en lille del eller slet ikke noget af sædet under sig. Brug derfor så vidt muligt et glidebræt.



Fig. 1 - Forflytning til og fra andre sæder.

Ændring af vægtdistributionen

For at blive fortrolig med kørestolens specifikke sikkerhedsgrænser bør bruger træne forskellige kombinationer af at bøje fremad, række ud og forflytte sig til alle sider sammen med kvalificeret plejepersonale, før bruger anvender kørestolen aktivt alene.



Fig. 2 Ændring af vægtdistributionen.

Række ud, læne sig frem eller forover

Det er afgørende for sikkerheden, at bruger sidder rigtig/med det rigtige tyngdepunkt.

Når bruger rækker frem, læner sig frem eller bøjer sig fremad, er det vigtigt at bruge de forreste hjul som en hjælp til at opretholde stabiliteten og balancen.



FIG. 3

Fig. 3. Række ud, læne sig frem eller forover i Eclipse Tilt Kørestol.

6. Montering og justering

Check ved modtagelse, at papkassen indeholder:

- En kørestolsramme med to drivhjul og to forhjul
- To anti-tip-støtter
- Et sæt armlæn
- En kørestolsryg med indbygget skubbehåndtag med fast monteret tilt greb.

Såfremt der er tilkøbt fx sædepude, fodstøtter, nakkestøtte eller Transit Tie-Down System er dette også at finde i papkassen.

Der følger ikke værktøj med til montering.

6.1 Ryglæn

Sæderammen har to bolte monteret langs venstre og højre side af sæderammens bagside.

Fjern skruerne på hver side og sæt det samlede ryglæn ind på bagsiden af sæderammen. Monter derefter boltene igen og spænd dem helt.

Kørestolsryggen har indbygget skubbehåndtag, hvorpå der er monteret tilt greb.

Tilt funktionen virker, når stålkuglen (i enden af kablet) sidder i spalten på tilt grebet og kablet er sat ordentligt fast i udløseren.

Justering af rygramme

Justér sædedybden og rygvinklen, så de passer til sædets ønskede højde og hældning. De flytbare ryglænsholdere fastgøres med fire bolte, som monteres i de forborede hulmønstre. Sørg for, at boltene sidder ens i begge sider.

Cobi Rehab eller anden forhandler kan tilpasse højden af rygrammen ved at forkorte rørene til ønsket længde med en nedstryger eller rørskærer.

Justering af polstring

Stropperne på bagsiden af rygpolstringen kan justeres ved enten at løsne eller stramme dem.

Start med at løsne stropperne, hvorefter bruger placeres i kørestolen, så den øverste del af polstringen støtter den øverste del af brugers ryg. Spænd derefter stropperne.

Udskiftning af polstring

Kontrollér jævnligt, at polstring og/eller den indre foring ikke er beskadiget eller svækket. Udskift straks beskadiget polstring eller for løs foring.

⚠ Polstringens brandhæmmende virkning nedsættes, hvis polstringen maskinvaskes eller bliver fugtig.

6.2 Anti-tip støtter

Anti-tip holderne er boltet på rammen. Anti-tip støtterne har to længdeindstillingsmuligheder.

⚠ Brug ikke Eclipse Tilt Kørestol uden anti-tip støtter. Anti-tip støtter er obligatoriske i forhold til sikkerhed og garanti.

Sådan monteres eller justeres anti-tip støtterne

1. Tryk på udløserknappen på anti-tip støtten og hold den nede.
2. Skub anti-tip støtten i modtageren, indtil den låses på plads.

Montering og justering, fortsat

6.3 Armlæn

Justering af armlænenes højde

Lås armlænet op ved at trykke den sorte udløserknop øverst på forsiden af armlænet ind, mens armlænet bevæges op eller ned.

Justér armlænet til den ønskede højde. Armlænet 'låses' fast, når udløserknappen hopper ud af ét af hullerne til justering af armlænets højde.

Afmontering af armlæn

Udløs armlænet ved at trykke det på lille sorte udløser- håndtag foran på armlænet (lige over sædebunden), mens armlænet trækkes opad.

Forlængede armlæn

Eclipse Tilt Kørestol kan udstyres med forlængede armlæn (50 cm), som gør det nemmere for den selvhjulpne bruger at sætte og rejse sig fra stolen.

Armlænspolstringer

Armlænspolstringen sidder op mod rammen.

Hvis polstringen er revnet, eller monteringskruerne ikke er dækket, udskiftes polstringen straks. Det sker for at opretholde komforten for bruger.

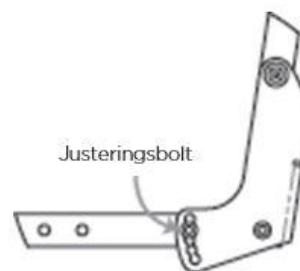

Højdeindstilling af armlæn.

6.4 Ryglæn

Justering af ryglænets vinkel

Vinklen mellem sæde og ryglæn kan indstilles i en vinkel på 90°-122°. Der skal fjernes to bolte for at ændre vinklen.

1. Løsn og fjern den viste vinkeljusteringsbolt. Der er to bolte, én på hver side af kørestolen.

2. Justér beslaget til den ønskede vinkel, og monter boltene igen.

3. Spænd møtrikkerne igen.

⚠ Låsemøtrikkerne må højst bruges fem (5) gange for at sikre, at de låser ordentligt. Udskift låsemøtrikkerne, hvis de er slidte.

⚠ Efter enhver justering, er det vigtigt at kontrollere, at alle dele er spændt korrekt, før kørestolen tages i brug igen.

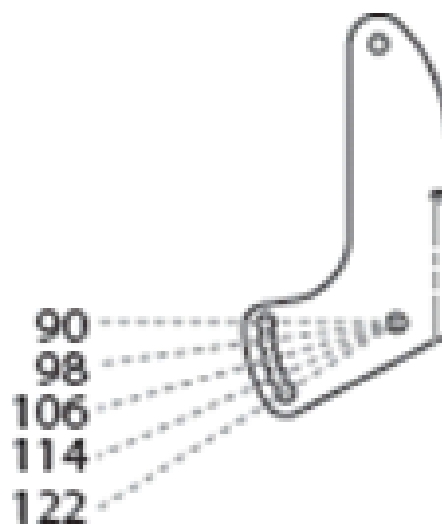

Justering af ryglænets vinkel.

Montering og justering, fortsat

6.5 Afmontering og montering af drivhjul/aksler

Baghjulene afmonteres med en 3/4" topnøgle og en 3/4" gaffelnøgle.

Hvis kørestolen er udstyret med akselbolte (ikke quick-release), skal akselboltens hoveder sidde på indersiden af rammen med møtrikkerne monteret på ydersiden af de bageste hjulnav.

Hvis akselboltene er monteret omvendt, kan sæderammen støde på akselboltens ender, når kørestolen forsøges tiltet.

Under samlingen spændes akselboltene, så drivhjulene ligger til, men ikke så meget, at de ikke kan dreje frit.

Drivhjulet monteres på kørestolen i omvendt rækkefølge.

Justering af drivhjulsakslens position

Drivhjulets placering kan justeres fremad eller bagud.

1. Akselpladerne holdes tæt ind til den nederste ramme af seks bolte (12 i alt). Drivhjulenes placering ændres ved at løsne boltene en smule, hvorefter drivhjulsakslerne flyttes fremad eller bagud efter behov.

Kontrollér, at drivhjulsakslerne sidder i samme afstand fra bagenden af den nederste ramme, før boltene spændes igen. Der sidder målemærker på bunden af den nederste ramme.

2. Anti-tip-støtterne sættes ind i holderne bag på rammen, så rullerne hindrer kørestolen i at vælte, hvis tyngdepunktet flytter sig for langt bagud.

Kontrollér med bruger siddende i kørestolen, at kørestolen er stabil i alle tiltede/ikke-tiltede positioner, før kørestolen frigives til brug.

6.6 Montering og udskiftning af forhjul

1. Fjern boltene fra forsiden af hjulhuset.
2. Træk hjulet ud.
3. Montér hjulet igen ved at udføre trin 1-2 omvendt.
4. Kontrollér kørestolens manøvreringsevne.

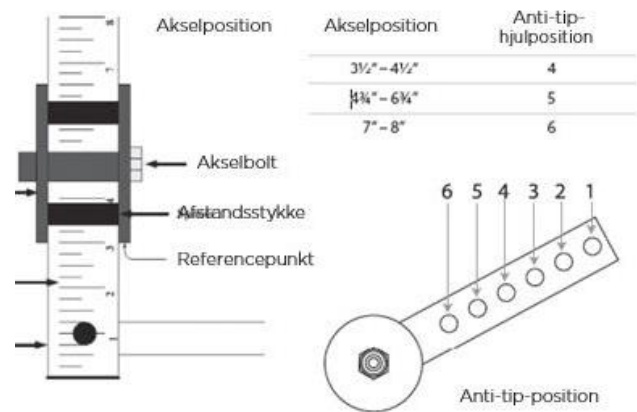

Justering af drivhjulsakslens position.

Montering og justering, fortsat

6.7 Sædehøjde i forhold til gulv

Eclipse Tilt Kørestolens sædehøjde kan justeres i forhold til gulvet fra 16" til 18".

1. Fjern pinolboltene, som holder den øverste sæderamme fast på underrammen; det er to unbrakbolte anbragt på ydersiden af sædebunden (en skrue på hver side).
2. Flyt sæderammen til den ønskede højde. Der er tre højdeindstillinger.
3. Fjern unbrakbolten, som forbinder den nederste del af gasfjederen med underrammen.
4. Flyt den nederste ende af gasfjederen (Strut-A, -B eller -C), så den passer til den valgte sædehøjde (SH-A, -B eller -C) som vist.

Afprøv Eclipse Tilt Kørestol for at sikre, at sædebunden næsten kan anbringes i vater, når gasfjederen er kørt helt ud.

⚠ Kontrollér, at alle skruer og møtrikker er samlet korrekt.

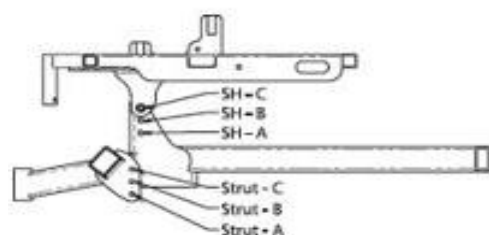

Højdeindstillinger på Eclipse Tilt Kørestol.

6.8 Justerbar sædetilt

1. Tilt vinklen justeres ved at aktivere tilt håndtaget på siden af skubbehåndtaget eller på armlænet, alt efter hvordan kørestolen er konfigureret.
2. Lad den bageste del af sædet synke til den ønskede højde, og slip tilt håndtaget. Sædet skal nu 'låse' i den ønskede tilte vinkel.

Vær opmærksom på, at tilt håndtaget kan være monteret på venstre eller højre side af skubbehåndtaget på ryglænet eller på venstre eller højre armlæn.

⚠ Når kørestolen tiltes, er det vigtigt at holde godt fast i skubbehåndtaget, så sædet ikke synker for hurtigt.

6.9 Tilt begrænsning

Tilt begrænsningen er et gult teleskoprør ved siden af gasfjederen. Den har seks huller til indstilling af tilt stoppet.

1. Indsæt den blanke 10"-32" unbrakoskrue i den ønskede position.

⚠ Efter enhver justering, er det vigtigt at kontrollere, at alle dele er spændt korrekt, før kørestolen tages i brug igen.

6.10 Justerbar gasfjeder med kabel

Justering af kabelspændingen

Hvis kørestolen tilter (mens bruger sidder i den), selv om tilt grebet ikke er aktiveret, eller hvis kørestolen ikke tilter, selv om tilt grebet aktiveres, så skyldes det, at kablet med tiden "strækker sig".

Sådan justeres kablets spænding

Kontrollér forinden, at stålkuglen (i enden af kablet) sidder i spalten på tilt grebet og at kablet er sat ordentligt fast i udløseren.

Manglende tilt efter aktivering af udløseren betyder, at kablet er for løst.

1. Kablet strammes ved at fjerne gummimanchetten omkring gasfjederhuset på kablet.

2. Drej 'strammemøtrikken', så mindre kabel ses over møtrikken.

Tilt af kørestolen uden aktivering af udløseren betyder, at kablet er for stramt og skal løsnes.

1. Kablet løsnes ved at fjerne gummimanchetten omkring gasfjederhuset på kablet.

2. Drej 'strammemøtrikken', så mere kabel ses over møtrikken.

Montering og afmontering af aktiveringskablet til gasfjederen

1. Tag fat i kablet umiddelbart foran udløseren. Træk lige ned i én jævn bevægelse, indtil kablet frigøres fra enden af udløseren. Træk metalkabelenden sidelæns ud af udløseren.

2. Frigør den modsatte ende af kablet fra gasakslen ved hjælp af en 7/16" og en 3/8" gaffelnøgle.

3. Det nye kabel fastgøres til akslen (omvendt af det beskrevne under trin 2). Sørg for at fastgøre kabelkuglen i aktiveringshåndtaget.

4. Montér metalkabelenden igen ved at indsætte den i siden af udløseren.

5. Før kablet igennem til forsiden af udløseren.

6. Hold plastdelene på plads og tryk på udløseren. Kablet "smækkes" nu på plads. Pres på det, hvis det ikke låser sig fast.

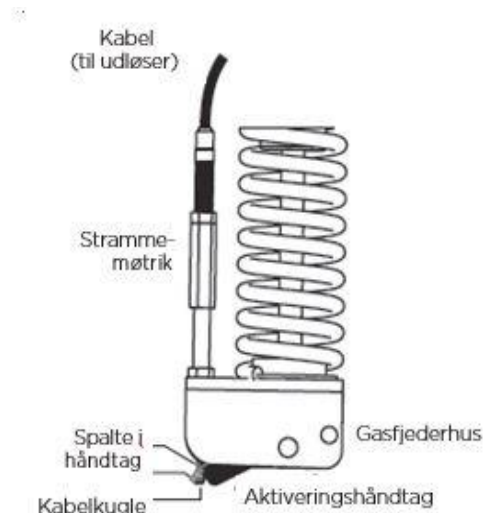

Justering af kabelspænde.

1 Forbind kabelenden i hullet på udløseren.



2 Før kablet igennem til forsiden af udløseren.

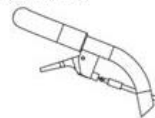

3 Træk plastdelene sammen ->- til de 'klikker' på plads.

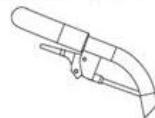

4 Fastgør kablet til den bageste opstøder med de medfølgende plastclips.



5 Forbind kablet på gasfjederen, og før stålkuglen gennem spalten på håndtaget (så kuglen er på undersiden af håndtaget).



Montering/afmontering af aktiveringskablet til gasfjederen.

7. Komponentoversigt

1. Aftageligt armlæn
2. Hjulbremse
3. Gasfjederenhed (gul fjeder)
4. Swing away fodstøtter
5. Fodplade
6. Forhjul
7. Tilt greb (udløser)
8. Drivhjul
9. Skubbehåndtag
10. Ryglæn
11. Bageste akselbolt
12. Underramme
13. Overramme (sæderamme)
14. Sædepolstring



8. Vedligeholdelse og rengøring

Eclipse Tilt Kørestolens stel, sæde, skubbehåndtag og ryglæn skal rengøres med vand og et almindeligt rengøringsmiddel.

⚠ Gennemfugtning af slaget på ryglænet vil reducere den flammehæmmende virkning.

Desinficering

Kørestolens stel, sæde, armlæn og ryglæn kan også desinficeres med fx Wet Wipe 70% eller et klorprodukt 1000-1200 ppm.

Kørestolspuden kan skiftes ved overgang til ny bruger.

⚠ Desinficer altid Eclipse Tilt Kørestol, hvis den skal overgå til ny bruger. Det skal ske for at undgå krydskontamination.

Eventuelle lokale procedurer omkring rengøring og vedligeholdelse skal altid overholdes.

Vedligeholdelse

1. Kontrollér, at alle møtrikker og bolte er spændt, før ibrugtagning af Eclipse Tilt Kørestol. Kontrollér alle dele for slid og skader, og udskift dele, hvor det er nødvendigt.

2. Hold akslerne fri for snavs og fnug for at sikre, at mekanismen låser korrekt, og at hjulene kan dreje frit.

3. Husk at smøre akslerne mindst én gang om måneden (brug en 3-i-1-olie eller et tilsvarende produkt).

4. Kontrollér regelmæssigt hjul og dæk for revner og slid og udskift efter behov.

6. Kontrollér regelmæssigt, at drivringene sidder ordentligt fast på hjulet.

9. Transport og opbevaring

Når Eclipse Tilt Kørestol ikke er i brug, bør den opbevares tørt og i en temperatur mellem -10° - 50°C.

Eclipse Tilt Kørestol er (uden bruger) egnet til landtransport.

Eclipse Tilt Kørestol kan ikke klappes sammen, da den har en fast ramme.

For at undgå skader på fx ryggen, frarådes det, at plejepersonale bærer den 40 kg tunge kørestol.

Kørestolen tåler at blive løftet op i rammen, hvis den skal transporteres uden bruger i et køretøj.

9.1 Langtidsopbevaring

Eclipse Tilt Kørestol bør opbevares mørkt og dækket af et tæppe eller lignende.

Eclipse Tilt Kørestol bør temperaturmæssigt opbevares mellem -10° - 50°C.

Tjek jævnligt, at Eclipse Tilt Kørestol ikke er blevet fugtig eller har lidt anden skade under opbevaringen.

10. Genanvendelse og bortskaffelse

Produkter, der ikke længere er i brug, bortskaffes på miljøforsvarlig vis. Kontakt evt. kommunen for yderligere information om bortskaffelse.

Kontakt Cobi Rehab for mere information om genanvendelse af kørestolsdele.

11. Garanti

Cobi Rehab garanterer, at Eclipse Kørestol er fejlfri, når den leveres. Skulle der mod forventning være mangler eller skade på kørestolen ved modtagelsen, så kontakt Cobi Rehab med det samme.

Garantiperioden for Eclipse Tilt Kørestol er et år fra købsdato og dækker produktionsfejl eller defekter ved levering. Fakturaen gælder som garantibevis.

Garantien gælder ikke:

- produkter, hvor serienummer, batchnummer eller lignende er blevet fjernet eller beskadiget væsentligt.

- produkter, hvor der er foretaget reparation af uautoriseret personale.

Garantien omfatter ikke:

- sliddele.

Garantien gælder ikke, hvis Cobi Rehab vurderer, at Eclipse Tilt Kørestol er blevet håndteret på en uhensigtsmæssig måde.

Ved skade på grund af forkert brug, faktureres både service og anvendte reservedele.

Cobi Rehab kan ikke holdes ansvarlig for skader af nogen art.

 Mangel på vedligeholdelse kan skade produktet, forkorte holdbarheden eller have indvirkning på eller påvirke kørestolens ydeevne.

11.1 Utilsigtet hændelse

Enhver hændelse, der er indtruffet i forbindelse med brugen af Eclipse Tilt Kørestol skal indberettes til Cobi Rehab.

11.2 Efter forventet levetid

Efter den forventede levetid er det vigtigt, at der foretages en samlet vurdering af produktet, inden fortsat brug.

Efter den forventede levetid kan Cobi Rehab ikke garantere egnethed og sikkerhed for produktet, da Cobi Rehab ikke har kontrol over, hvordan produktet er brugt og slidt.

Den samlede vurdering af produktet skal udføres af kvalificeret fagpersonel, og som et minimum

skal der tages højde for, hvordan produktet er blevet brugt, produktets tilstand og dets komponenter.

Cobi Rehab kan altid foretage en sådan vurdering.

12. Specifikationer

Maks. brugervægt	270 kg
Risikoklasse	I
Grundlæggende UDI DI	13829
Forventet holdbarhed	Minimum 7 år
Crash testet	Nej
Sædedybde	410 - 560 mm
Sædebredde	550 - 820 mm
Sædehøjde	410 - 510 mm
Stropryg	Polypropylene
Rygvinkel	90 - 122°
Totallængde uden fodstøtter	870 mm
Totalbredde	Sædebredde + 250 mm
Vægt kørestol	40 kg
Hældning ned ad bakke	Maks. 10°
Hældning op ad bakke	Maks. 10°
Hældning sideværts	Maks. 10°
Drivhjul	24" (580 mm x 30 mm) massive PU dæk
Forhjul	125 mm nylon med PU
Stelmateriale	Stål
Skubbebøjle, indstillige	Ja
Hjulgafler	HD stål gaffel
Fodstøtterør	6061-T6 Aluminium
Fodplade	6061-T6 Aluminium/nylon med glasfiber
Sammenklappelig	Nej
Risikovurdering	EN ISO 14971:2012
Generelle krav og prøvningsmetoder	ISO 7176-1, -3, -5, -7, -8, -16 og -19

13. Tilbehør

Tilbehør	Varenummer
IV komplet (Dropstativ, monteringsbeslag og fingerskruer)	0180-999-007
O2 holder, 12-15 cm	0100-999-021
Nakkestøtte	0120-999-103
Bord universal (til sædebredde 55-72 cm)	0100-999-001
Armlæn forlænger højre	0120-999-078
Armlæn forlænger venstre	0120-999-077
Fodstøtte standard swing-away højre	0121-999-008
Fodstøtte standard swing-away højre	0121-999-009
Fodstøtte elevérbar højre	0121-999-006
Fodstøtte elevérbar venstre	0121-999-007
For reservedele kontakt Cobi Rehab på tlf. 7025 2522 eller cobi@cobi.dk	

14. Fejlfinding

Problemer	Løsning
Træg drejning eller kørsel	Kontrollér, om møtrikker eller skruer er løse
Forhjulene vibrerer	
Kørestolen knirker og rasler	
Kørestolen virker løs	
Kørestolen trækker mod højre	Kontrollér forhjulenes vinkel
Kørestolen trækker mod venstre	
Træg drejning eller kørsel	
Forhjulene vibrerer	
Kørestolen trækker mod højre	Kontrollér, at begge forhjul rører jorden på samme tid
Kørestolen trækker mod venstre	
Forhjulene vibrerer	



COBI REHAB[®]
The Positioning Company

FORHANDLER

Cobi Rehab
Fuglebækvej 1D
DK-2770 Kastrup
Danmark
+45 7025 2522
cobirehab.com



FABRIKANT

PDG Mobility
PDG Product Design Group Inc.
#103-318 East Kent Avenue South,
Vancouver
BC V5X 4N6
Tel.: (604) 323-9220
Fax: (604) 323-9097
E-mail: info@pdgmobility.com
www.pdgmobility.com