



COBI REHAB[®]
The Positioning Company

BRUGERVEJLEDNING

Minimaxx Kørestol Push

Sammenklappelig og robust manuel kørestol med hjælpemotor udviklet til den bariatriske bruger.

Minimaxx Kørestol med Push Motor er beregnet til brugere, der vejer op til 200/325 kg. Kørestolen bruges udendørs og indendørs på institutioner, plejecentre og i private hjem. Findes i fire sædebredder.



Scan eller klik på koden og find produktet på HMI-basen.



Cobi Rehab og Cobi Rehabs leverandører overholder FN's konventioner om børne- og tvangsarbejde og ILO 029, C132 samt C182.

Indholdsfortegnelse

1. Sikkerhed.....	3
2. Symbolforklaring.....	4
4. Anvendelse.....	5
3. Generelt	5
5. Komponentoversigt.....	6
6. Monteringsvejledning	7
7. Kørevejledning	11
8. Ladevejledning	12
9. Rengøring og vedligeholdelse	13
10. Bortskaffelse	13
11. Garanti.....	14
12. Specifikationer.....	15
13. Bestilling.....	16



1. Sikkerhed



ADVARSEL

Minimaxx Kørestol Push Motor må ikke anvendes uden grundig instruktion fra uddannet personale eller af personer, der har fået instruktion i brugen af Minimaxx Kørestol Push Motor. Ved forkert anvendelse kan bruger og kørestol lide skade.

Brugsanvisningen skal læses grundigt, før Minimaxx Kørestol Push Motor tages i brug. Ret specielt opmærksomheden mod Sikkerhedsvejledninger mærket med

Cobi Rehab påtager sig intet ansvar for eventuelle skader på produktet eller personskader forårsaget af forkert anvendelse af Minimaxx Kørestol Push Motor.

Kontakt Cobi Rehab med det samme, hvis kørestolen er beskadiget eller har mangler. Brug aldrig egne erstatningsreservedele.

Cobi Rehab kan ikke holdes ansvarlig for skader eller uheldige situationer, der opstår efter reparationer, der er foretaget uden skriftlig tilladelse fra Cobi Rehab.



SIKKERHEDSVEJLEDNINGER

Minimaxx Kørestol Push Motor er beregnet til brugere op til 200 kg.

Minimaxx Kørestol Push Motor kan dog bruges op til 325 kg, men effekten af motoren aftager, hvis bruger vejer over 200 kg. Push Motorens levetid forkortes også, hvis brugervægten overstiger 200 kg.

Minimaxx Kørestol Push Motor kan vælte, forvolde skade eller gå i stykker, hvis brugervægten (325 kg) overskrides.

Brug aldrig Minimaxx Kørestol Push Motor på bløde eller ujævne overflader.

Træd ikke på fodstøtterne under ind- og udstigning. Kørestolen kan tippe eller vælte med risiko for skade på bruger.

Vær opmærksom på, at modeller med en totalbredde på over 85 cm kan have svært ved at komme igennem visse døråbninger.

Begge hjulbremser skal være aktiveret ved forflytning ind og ud af Minimaxx Kørestol Push Motor.







Justering af tyngdepunkt bør kun foretages af uddannet personale.











Minimaxx Kørestol Push Motor må ikke bruges som sæde i motoriseret køretøj.

Desinficer altid Minimaxx Kørestol Push Motor, hvis den skal overgå til ny bruger. Det skal ske for at undgå krydskontamination.

Mangel på vedligeholdelse kan skade Minimaxx Kørestol Push Motor, forkorte holdbarheden eller have indvirkning på eller påvirke kørestolens ydeevne.

2. Symbolforklaring

Følgende symboler findes i brugervejledningen eller på produktets label.	
	Advarsel!
	Overensstemmelseserklæring ifølge Forordningen for medicinsk udstyr, EU 2017/745
IP31	Ingress Protection Ratings Guide
	Cobi varenummer
	Serienummer
	Produktionsår
	Fabrikant
	Medicinsk udstyr, klasse 1
	Brugervægt
	Læs manual
CE-Label er placeret på kørestolens nederste ramme. Eksempel på label kan ses herunder.	

	Cobi Rehab ApS Fuglebækvej 1D DK-2770 Kastrup Tel.: +45 70252522			
	Minimaxx Push 0110-056-000			200 /325 KG
	0050130		MADE IN TAIWAN	
	2020			

3. Generelt

Denne brugervejledning indeholder vigtige oplysninger om anvendelsen af Push Motor, der kan monteres på Minimaxx Kørestol. Brugervejledningen indeholder også en specifikationsliste.

Den nyeste version af denne brugervejledning finder du på vores website. Tjek om den version, du sidder med nu, er den nyeste.

Hvis du har brug for en brugervejledning, som er skrevet med en større skriftstørrelse, findes brugervejledningen i PDF-form på [cobirehab.com](https://www.cobirehab.com), som kan skaleres op i skriftstørrelsen.

Du kan altid kontakte Cobi Rehab på telefon 7025 2522, hvis du ønsker flere oplysninger om push motoren til Minimaxx Kørestol.

Cobi Rehab forbeholder sig retten til at ændre produktspecifikationerne uden forudgående varsel.

UDI-nummeret på Minimaxx Kørestol Push fremgår af labelen på rammen.

Produktsikkerhedsmeddelelser og tilbagekaldelse af produkter kan ses på hjemmesiden under <https://www.cobirehab.com/kunde-hos-cobi/vigtig-produktinformation/>

4. Anvendelse

Push Motor er beregnet til montering på en Minimaxx Kørestol. En Minimaxx Kørestol Push har en maks. brugervægt på 200 kg.

⚠ Minimaxx Kørestol Push kan dog bruges op til 325 kg, men vær opmærksom på, at motorens effekt aftager, når bruger vejer over 200 kg. Push motorens levetid forkortes også, når brugervægten overstiger 200 kg.

Minimaxx Kørestol Push bruges udendørs og indendørs på institutioner, hospitaler, plejecentre og i private hjem.

⚠ Brug aldrig Minimaxx Kørestol Push på bløde eller ujævne overflader.

⚠ Træd ikke på fodstøtterne under ind- og udstigning. Kørestolen kan tippe eller vælte med risiko for skade på bruger.

Konsulter altid en terapeut før, der anvises en Minimaxx Kørestol Push til en bruger.

Kontraindikationer

Der er ingen kontraindikationer forbundet med brugen af produktet.

4.1 Generel anvendelse Minimaxx Kørestol

Fodstøtterne på Minimaxx Kørestol Push kan bære 100 kg hver. De er samtidig sideværtsjusterbare, hvilket betyder, at de kan indstilles til brugere med meget væv på indersiden af lårene.

Minimaxx Kørestol findes i fire sædebredder, 56 cm, 61 cm, 66 cm og 71 cm.

Fælles for alle modeller er en sædehøjde på 43 cm og en sædedybde på 46 cm.

Totalbredden på alle modeller er 14 cm mere end sædebredden.

⚠ Vær opmærksom på, at modeller med en totalbredde på over 85 cm kan have svært ved at komme igennem visse døråbninger.

Valg af størrelse til bruger

Valg af størrelse afhænger af brugers kropsform. Kontakt os på 7025 2522 for råd og vejledning inden bestilling.

Mål altid bruger siddende på fast underlag. Placer fx en bog eller noget tilsvarende på siden af bruger, der hvor bruger er bredest. Mål derefter afstanden mellem de to bøger.

5. Komponentoversigt

Følgende dele leveres sammen med en Push Motor.

Fjernbetjening

1. Fjernbetjening
2. Fjernbetjeningskonsol
3. Fingerskrue
4. To beslag bolte
5. Øvre håndtag beslag
6. Tre spacers
7. Speeder
8. Nedre håndtag beslag

Kørestolsbeslag

9. To navbøsninger
10. To kontramøtrikker til bøsninger
11. To teleskoprør
12. To løse fingerskruer
13. To beskyttelseshætter

Push motor

14. Ledning til fjernbetjening
15. Batterikonsol
16. Løftestrop
17. Skubbestativ
18. To profildæk
19. Batteri
20. Batterilader

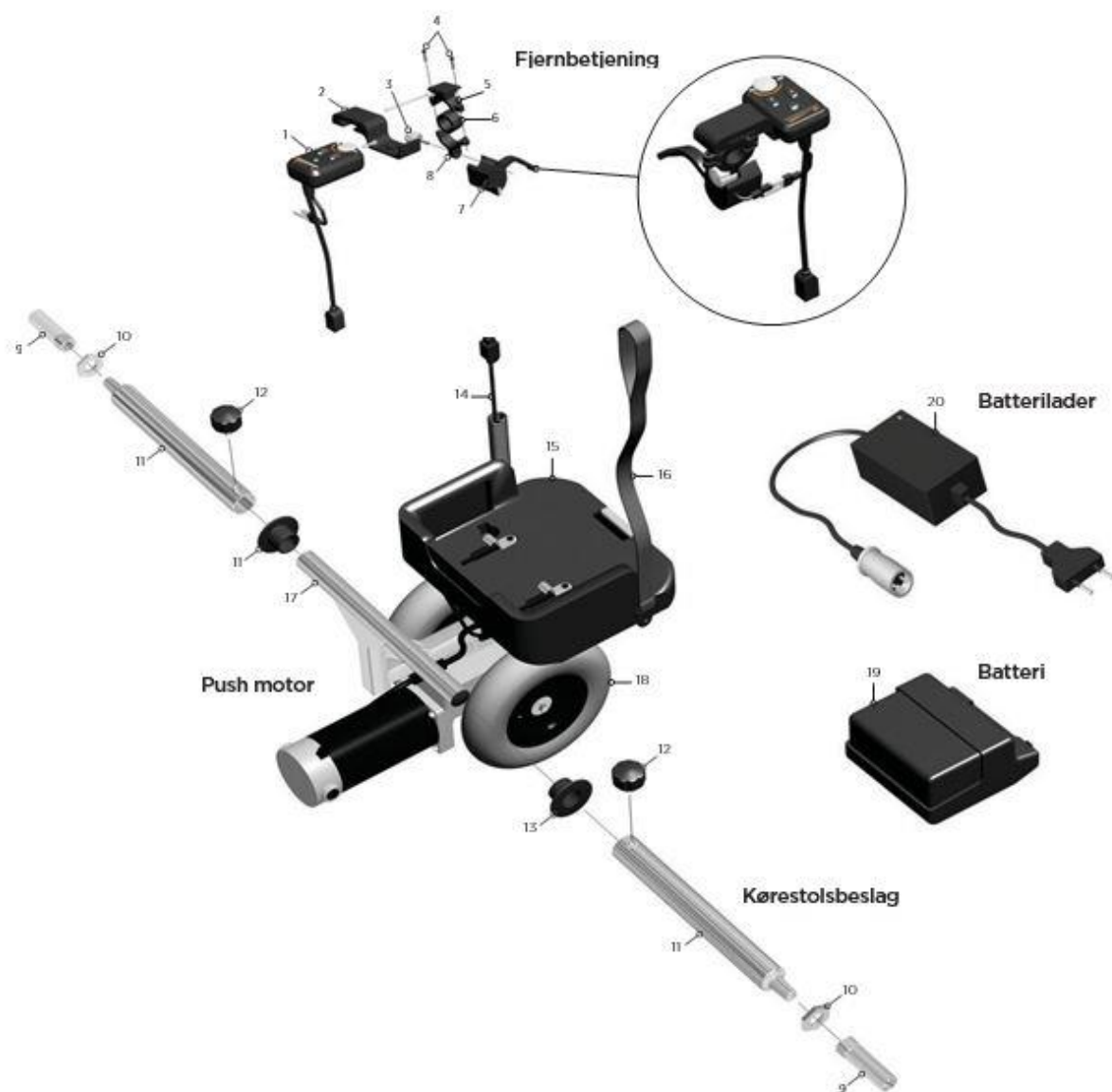

6. Monteringsvejledning

Denne monteringsvejledning gennemgår, hvordan en Push Motor monteres korrekt på Minimaxx Kørestol.

Når Push Motoren er monteret skal batteriet lades op. Læs herom i Ladevejledningen side 12.

Start med at montere batteriet (19) på Push Motor batterikonsollen (15). Batteriet er låst fast, når det er skubbet helt i bund.

Fig. 1

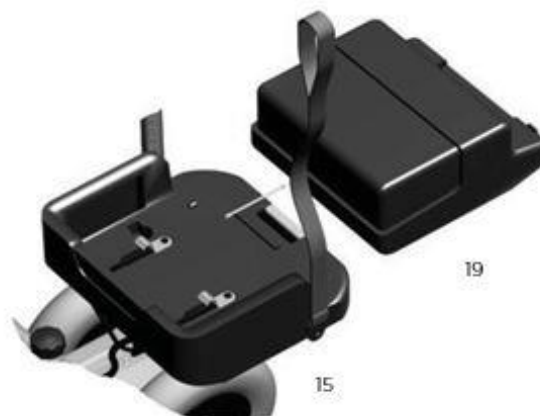

Lås parkeringsbremsene på Minimaxx Kørestol, før Push Motor monteres på kørestolens stel. Det hindrer kørestolen i at forflytte sig under monteringen.

Fig. 2



De to medfølgende navbøsninger (9) og kontramøtrikker (10) monteres på Minimaxx Kørestol.

Bøsningerne skrues i det forreste gevind hul på kørestolens højre og venstre stel.

Kontramøtrikkerne monteres på indersiden af stellerne.

Fig. 3

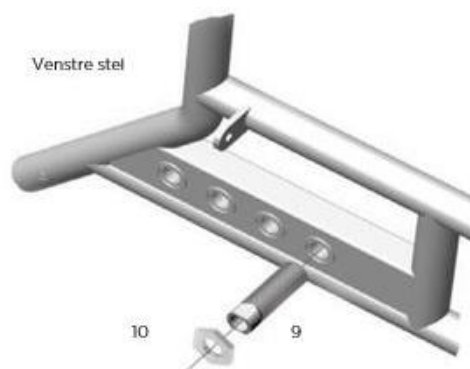

De to teleskoprør (11) med løse fingerskruer (12) skubbes ind over skubbestativets tværrør (17) på Push Motoren.

Fjern først beskyttelseshætterne (13).

Push motoren placeres under Minimaxx Kørestol, så enderne af teleskoprørene er ud for navbøsningerne.

Fig. 4



Skub teleskoprørene ud til hver side, indtil enderne hviler i navbøsningerne.

Lås teleskoprørene fast på skubbestativet med låse fingerskruerne.

Push Motor er nu monteret på Minimaxx Kørestolens stel.

Fig. 5



De to medfølgende navbøsninger (9) og kontramøtrikker (10) monteres på Minimaxx Kørestol.

Bøsningerne skrues i det forreste gevindhul på kørestolens højre og venstre stel.

Kontramøtrikkerne monteres på indersiden af stellet.

Fig. 6



Push Motorens speeder (7) skrues på det nedre håndtags beslag med fingerskruen (3).

Fjernbetjeningskonsollen (2) skubbes ind over det øvre håndtags beslag.

Fjernbetjeningen (1) klikkes på konsollen. Stik på speeder og fjernbetjening kobles sammen.

Fig. 7



Fjernbetjeningen er nu samlet.

Speederen kan sidde på begge sider af skubbehåndtaget. På en Minimaxx Kørestol Push med disc-bremser vil speederen automatisk skulle placeres modsat disc-bremseren.

Fig. 8



Fjernbetjeningen kobles til Push Motor.

Spiralledningen (14) på Push Motor strækkes og kobles sammen med stikket på fjernbetjeningen.

Fjernbetjening og Push Motor er nu klar til brug.

Fig. 9



Push Motor kan løftes fra køreunderlaget, når den ikke skal bruges.

En løftestropkrog (21) følger med Push Motor sættet og monteres i stedet for højdejusteringsskruen til skubbehåndtaget (24).

Fig. 10



Løftestroppen (16) er monteret på Push Motoren.

Længden af stroppen indstilles, så hjulene på Push motoren er løftet ca. 2-3 cm over køreunderlaget, når løftestroppen hænger på løftekrogen.

Fig. 11



Minimaxx Kørestolens parkeringsbremser løsnes og løftes.

Stroppen tages af løftestropkrogen, og så er Push Motor klar til brug.

Fig. 12

Læs herefter Kørevejledningen side 11.



7. Kørevejledning

Lad altid første køretur med Minimaxx Kørestol Push foregå et sted med god plads, jævnt køreunderlag og uden passager. Det sikrer et sikkert første bekendtskab med Push Motor.

Tjek, at batteriet er helt opladet, inden det tages ud af batteriladeren.

Ladelampen på laderen lyser grønt, når batteriet er opladet. Lampen lyser rødt under opladning.

Sænk Push Motor ned på køreunderlaget og placer løftestroppen, så den ikke vikles ind i hjulene.



Fig. 1

Strømmen på fjernbetjeningen tændes på ON/OFF knappen (1).

Fjernbetjeningens batteriindikator (2) viser med grønt, hvor meget strøm batteriet har tilbage.

Med knapperne (3) og (4) vælges om Push Motor skal køre frem eller tilbage. Blå lampe (5) og grøn lampe (6) indikerer valgt kørselsretning.

På fjernbetjeningens fartregulator (7) indstilles Push Motorens tophastighed.

Vælg "skildpadde" for lav tophastighed og "hare" for høj tophastighed. Det anbefales at starte på "skildpadde".

Når speedergrebet aktiveres, begynder Push Motor at drive kørestolen frem (eller tilbage). Når speederen slippes, stopper kørestolen med det samme. Jo hårdere, der klemmes på grebet, jo hurtigere drives kørestolen frem.

Ønskes mere trækraft skubbes fartregulatoren over på "hare". Ned af bakke bremses stolen ved at slække lidt på speederen.

På meget stejle bakker bør kørestolen køres baglæns ned af bakken.



Fig. 2

⚠ ADVARSEL

- Sluk ON/OFF knappen, ved længere kørepause. På den måde undgås fejlbetjening hvis kørestolen forlades.
- Lås kørestolens parkeringsbrems, når kørestolen forlades.

8. Ladevejledning

Forbind Push Motor til batteriladeren efter brug. Så er batteriet ladet op og klar til næste tur.

Fig. 1

Batteriladeren passer til et almindeligt 230V vægstick og til ladestikket på Push Motor batteriet.



Fig. 1

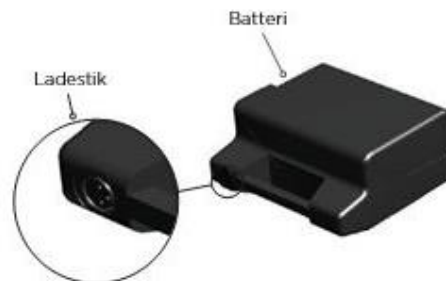

Fig. 2

Ladelampen på batteriladeren lyser rødt, så længe opladningen er i gang. Når batteriet er fuldt opladet, lyser ladelampen grønt. Vær opmærksom på, at ladelampen også lyser grønt, hvis laderen får 230V, men er taget ud af batteriet.

Ved normal brug af Push Motor tager opladningen af batteriet 6-8 timer.

Opladning af et næste tomt batteri tager op til 12 timer.



⚠ ADVARSEL - UNDGÅ UHELD OG STRØMSVIGT

- Husk at, Minimaxx Kørestol Push kan køre, mens den oplades!
- Husk at, Minimaxx Kørestol Push skal lades helt op både før og efter den skal langtidsopbevares.
- Husk at, Minimaxx Kørestol Push bruger strøm, når fjernbetjeningen står tændt.

9. Rengøring og vedligeholdelse

9.1 Rengøring og desinficering

Push Motor kan tørres af med en klud dyppet i vand med almindeligt rengøringsmiddel og vredet hårdt op.

Desinficering

Push Motor kan også desinficeres med fx Wet Wipe 70 % eller et klorprodukt 1000-1200 ppm (fx Wet Wipe Chlorine Desinfection).

⚠ Desinficer altid en Minimaxx Kørestol med eller uden motor, hvis den skal overgå til ny bruger. Det skal ske for at undgå krydskontamination.

Eventuelle lokale procedurer omkring rengøring og vedligeholdelse skal altid overholdes.

9.2 Vedligeholdelse

⚠ Det forlænger levetiden på Push Motor, når motor og de forskellige medfølgende dele holdes fri for skidt og snavs.

Se **Rengøring og desinficering**.

Kontakt Cobi Rehab for mere information om vedligeholdelse af Push Motor.

10. Bortskaffelse

Når Minimaxx Kørestol Push ikke længere er i brug, skal den bortskaffes på miljøforsvarlig vis.

Kontakt Cobi Rehab eller kommunen for yderligere information om bortskaffelse.

Genanvendelse

Dele af Minimaxx Kørestol Push kan genanvendes. Kontakt Cobi Rehab for mere information.

11. Garanti

Cobi Rehab garanterer, at Minimaxx Kørestol Push er fejlfri, når den leveres. Skulle der mod forventning være mangler eller skade på Minimaxx Kørestol Push ved modtagelsen, så kontakt Cobi Rehab med det samme.

Garantiperioden for Minimaxx Kørestol Push er et år fra købsdato og dækker produktionsfejl eller defekter ved levering. Fakturaen gælder som garantibevis.

Garantien gælder ikke:

- produkter, hvor serienummer, batchnummer eller lignende er blevet fjernet eller beskadiget væsentligt.

- produkter, hvor der er foretaget reparation af uautoriseret personale.

Garantien omfatter ikke:
- sliddele.

Garantien gælder ikke, hvis Cobi Rehab vurderer, at Minimaxx Kørestol Push er blevet håndteret på en uhensigtsmæssig måde.

Ved skade på grund af forkert brug, faktureres både service og anvendte reservedele.

Cobi Rehab kan ikke holdes ansvarlig for skader af nogen art.

⚠ Mangel på vedligeholdelse kan skade produktet, forkorte holdbarheden eller have indvirkning på eller påvirke kørestolens ydeevne.

11.1 Utilsigtet hændelse

Enhver hændelse, der er indtruffet i forbindelse med brugen af Minimaxx Kørestol Push, skal indberettes til Cobi Rehab.

11.2 Efter forventet levetid

Efter den forventede levetid er det vigtigt, at der foretages en samlet vurdering af produktet, inden fortsat brug.

Efter den forventede levetid kan Cobi Rehab ikke garantere egnethed og sikkerhed for produktet, da Cobi Rehab ikke har kontrol over, hvordan produktet er brugt og slidt.

Den samlede vurdering af produktet skal udføres af kvalificeret fagpersonel, og som et minimum

skal der tages højde for, hvordan produktet er blevet brugt, produktets tilstand og dets komponenter.

Cobi Rehab kan altid foretage en sådan vurdering.

12. Specifikationer

Maksimum brugervægt ved effektiv push motor	200 kg
Batteri	24V 450W 4,5 amp.
Vægt batteri	9 kg
Samlet vægt Push motor	23 kg
Hjulstørrelse	500mm x 200mm (massive dæk) x 2
Ladekapacitet	Off Board (1.8A)
Batterikapacitet	2 styks. 12V 12ah
Maks. hastighed	4 km/t
Maks. hældning under kørsel	6° ved 250 kg
Baglæns kørsel muligt	Ja
Estimeret levetid	7 år
ISO-klassifikation	12 23 12 02
Risikoklasse	I
Risikovurdering	EN/ISO 14971: 2012
Generelle krav og prøvningsmetoder	AS/NZS 3695.1:2011, ISO 7176-8
Grundlæggende UDI	5740000100001MU
Overfladetemperaturen på Minimaxx Kørestol Push kan stige eller falde, hvis kørestolen udsættes for eksterne kulde og varme påvirkninger.	

13. Bestilling

Model	Sædebredde cm	Sædedybde cm	HMI-nummer	Varenummer
Minimaxx Push, skivebremser og fodstøtter	56	46	62394	0110-056-00
Minimaxx Push, skivebremser og fodstøtter	61	46	64996	0110-061-00
Minimaxx Push, skivebremser og fodstøtter	66	46	64998	0110-066-00
Minimaxx Push, skivebremser og fodstøtter	71	46	64999	0110-071-00
Push motor komplet			129808	0110-999-010
Tilbehør				
Sportsarmlæn				0100-999-006
Bord universal				0100-999-001
Iltflaske Ø10 cm og dropstativ				0100-999-020
O2 holder				0100-999-021
Amputationsbenstøtte, højre				0100-999-015
Amputationsbenstøtte, venstre				0100-999-016
Stokkeholder				0100-999-022
Reserve dele				
Fodstøtte standard, højre				0100-999-010
Fodstøtte standard, venstre				0100-999-011



COBI REHAB[®]
The Positioning Company



FABRIKANT OG FORHANDLER

Cobi Rehab
Fuglebækvej 1D
DK-2770 Kastrup
Danmark
+45 7025 2522
cobirehab.com