



BRUKSANVISNING

Cobi Cruise bariatrisk komfortrollstol

Cobi Cruise komfortrollstol. En kraftfull rollstol på marknaden inom rehabilitering av bariatrisk användare.

Cobi Cruise komfortrollstol används på omsorgsboenden, sjukhus och i privata hem av bariatrisk användare som är i behov av en komfortrollstol med tryckavlastande förmåga.



- Användbar i alla skeden av den bariatrisk rehabiliteringen, från den immobila till den självständiga användaren.
- Cobi Cruise är utrustad med tilt och benstödsfunktion som aktiveras via en manöverkontroll och kan användas av både användare och omsorgspersonal.
- Armstöd som kan vinklas och skjutas bort till exempel vid förflyttning eller vid sociala aktiviteter framför bord.
- Desinficerbar och tvättbar i tvättkabinett.
- Anpassad i bredd till de flesta dörröppningar.



Innehåll

1. Säkerhet	3
2. Symbolförklaring.....	4
3. Generellt	5
4. Användning.....	5
5. Konstruktion	6
6. Elektrisk tilt och benstödsfunktion	9
7. Innan användning	10
8. Anpassningsmöjligheter	11
9. Underhåll och rengöring.....	12
10. Transport och förvaring.....	12
11. Återvinning och bortforsling	13
12. Garanti.....	13
13. Specifikationer.....	14
14. Tillbehör och reservdelar	15

1. Säkerhet



Varning

Cobi Cruise komfortrollstol får inte användas utan grundlig instruktion från utbildad personal eller av personer som inte har fått instruktion i användning av rullstolen. Vid felaktig användning kan användaren komma till skada.

Används Cobi Cruise komfortrollstol till personer som väger mer än den maximala användarvikten på 325 kg, ökar risken för att skada rullstolen.

Bruksanvisningen ska läsas grundligt innan Cobi Cruise komfortrollstol tas i bruk. Rikta speciellt uppmärksamhet på säkerhetsvägledningar markerade med

Cobi Rehab påtager sig inget ansvar för eventuella skador på produkten eller personskador förorsakade av felaktig installation, felaktig montering eller felaktig användning av Cobi Cruise rullstol.

Kontakta Cobi Rehab omgående om det är delar som är skadade eller saknas. Använd aldrig egna reservdelar.

Cobi Rehab kan inte hållas ansvarig för fel eller olyckor som uppstår efter reparationer som är utförda utan skriftlig tillåtelse från Cobi Rehab.



SÄKERHETSVÄGLEDNING

Symbolen i denna bruksanvisning markerar en säkerhetsvägledning. Säkerhetsvägledningar ska följas noga.

Det är omsorgspersonal som avgör om användaren av säkerhetsmässiga orsaker ska spännas fast i Cobi Cruise komfortrollstol.

Användare utan möjlighet att stå eller gå ska alltid liftas i och ut ur Cobi Cruise komfortrollstol.

Använd alltid tilt- och benstödsfunktionen försiktigt så att ryck undviks.

Cobi Cruise komfortrollstol har en brukarvikt på 325 kg.













Bromssträckan på sluttande underlag kan vara betydligt längre än på platt underlag.













Yttemperaturen kan stiga när rullstolen utsätts för yttre värmekällor, till exempel solljus.

Vissa Cobi Cruise modeller kan på grund av sin stora bredd ha svårigheter att passera igenom vissa dörrar och nödutgångar.

Se alltid till att rullstolen är laddad.

2. Symbolförklaring

	Var uppmärksam!
	Dubbelisolerad (klass II)
	Försäkran om överensstämmelse enligt direktivet om medicintekniska produkter
IPX6	Motståndskraft mot vatten
	Max 10° lutning på underlag
	Ska bortskaffas med korrekt avfallshantering
	Cobi varunummer
	Serienummer
	Produktionsår
	Fabrikant
	Medicinsk utrustning
	Max brukarvikt
	Läs manual
<p>CE-etikett är placerad på sidan av ramen.</p> <p>Exempel på CE-etikett kan ses nedan.</p>	

	Cobi Rehab ApS Fuglebækvej 1D DK-2770 Kastrup Tel.: +45 70252522			
	Cobi Cruise 60 0115-060-000			325 KG
	2012345			
	2021		(01)05740000108577(21)2012345	
				Made in EU

3. Generellt

Denna bruksanvisning innehåller viktiga upplysningar om användningen av Cobi Cruise komfortrollstol och målgruppen för rullstolen. Den innehåller också en lång rad specifikationer på Cobi Cruise.

Den senaste versionen av denna bruksanvisning finner du på vår hemsida. Kontrollera om den versionen du har nu är den senaste.

Om du har behov av en bruksanvisning med större teckenstorlek finns bruksanvisningen i PDF-format på www.cobirehab.se som kan förstoras upp i teckenstorlek.

Du kan alltid kontakta Cobi Rehab på telefon 08-702 97 74 om du önskar fler upplysningar om Cobi Cruise komfortrollstol.

Cobi Rehab förbehåller sig rätten att ändra produktspecifikationerna utan föregående varsel.

Rullstolens UDI-nummer framgår av etiketten som är placerad på sidan av ramen.

Produktsäkerhetsmeddelanden och tillbakakallelse av produkter kan ses på hemsidan under <https://www.cobirehab.com/kunde-hos-cobi/viktig-produktinformation/>

4. Användning

Cobi Cruise komfortrollstol är designad för inomhusbruk på till exempel sjukhus, institutioner och på vårdhem. Rullstolen kan också användas i privata hem. Rullstolen har en bredd som gör att den kan komma igenom de flesta dörröppningar.

Rullstolen är anpassad till användare upp till 325 kg som har en begränsad stå- och gångfunktion.

Den avsedda användaren av rullstolen är den bariatriska personen med bålstabilitet och förmåga att själv kunna köra, styra och bromsa rullstolen.

Avsedd användare kan också vara en vårdutbildad person, till exempel vårdpersonal.

Rullstolen kan användas i miljöer med en temperatur från 0–40° C och i en luftfuktighet mellan 20–80%.

Rullstolen kan också användas utomhus, men är primärt avsedd för inomhus bruk.

Kontraindikationer

Användare med nedsatta kognitiva funktioner ska övervakas och guidas i samband med användningen av rullstolens elektriska funktioner.

5. Konstruktion

Cobi Cruise är konstruerad av höghållfast stål av typen S355. Stolens rektangulära stålprofiler utgör basen för stolens basram. Basramen är uppbyggd av två spegelvända delar (en höger och en vänster del) sammanbundna av en mittmodul. Denna konstruktion tillåter att sidorna kan återanvändas om det ska göras ändringar i bredden.

Rullstolens sittram består av 30x30x2 mm höghållfast stålprofil. Dessutom har sätesramen en 2 mm tjock sittplatta i stål, vilket hjälper till att fördela trycket på bästa möjliga sätt.

Rullstolens rygg består av en höghållfast stålprofil. Denna är centrerad på rullstolens rygg. Vinkeln gör att ryggstödet stöttar både den äppel- och päronformade användaren. Tre ryggplattor är monterade på profilen. Dessa plattor är böjda för att kunna omfamna och stödja användaren från säte till nacke.



Böjda ryggplattor som stödjer och omfamnar användaren från säte till nacke.

Tack vare utformningen på rullstolens ryggstöd ges en päronformad användare med en bred stuss ett bra stöd. Detta tack vare utformningen av rullstolens "rygggrad" och den nedersta ryggplattan som ger plats för stussen.

De översta två ryggplattorna ger äppelformade användare ett stabilt och komfortabelt ryggstöd.

Ryggkudden är uppdelad i moduler som är sammansydda till en stor kudde. Alla moduler består av två delar. Ett hårt skumskikt och ett lager med en blandning av Kröyerkuler och latexskum.

Skumskiktet är vänt mot stolens rygg, medan kul- och skumblandningen är det skikt användaren har närmast sig. Kul- och skumblandningen är formbar och bidrar till att höja komforten och den tryckavlastande effekten i rullstolen.

Mängden av innehåll i varje enkel modul i kudden kan justeras. Det betyder att en förskrivare eller omsorgspersonal efter utvärdering kan tillföra eller avlägsna Kröyerkuler och latexskum. Man kan vid behov också tillsätta en kilkudde i en eller flera moduler. Justering av ryggkuddens innehåll görs via de blytlås som är placerade på kuddens rygg.

Den moduluppbyggda kudden anpassar sig efter formen på ryggplattorna och kan därför ge ett korrekt stöd oavsett användarens kroppsform och behov. Den moduluppbyggda kudden kan finjusteras med hjälp av ett patenterat FitGo-system. Ett system som också används i pjäxor och arbetsskor. FitGo-systemet är placerat på ryggplattorna.

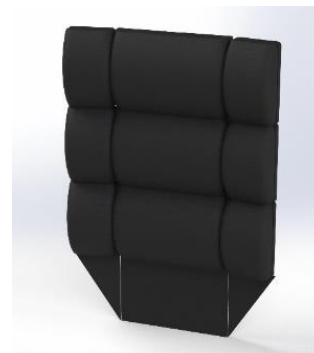

Ryggkudden består av nio moduler sammansydda till en stor kudde.



Varje modul i ryggkudden består av ett hårt skumlager och av ett lager med en blandning av Kröyerkuler och latexskum.



FitGo-systemet består av en vridbar knapp. När knappen är intryckt spänns systemet genom att vrida knappen. För att slacka systemet dras knappen ut. Tryck in knappen för att låsa funktionen.

⚠ FitGo-systemet kan justeras av omsorgspersonal då olämplig tryckfördelning kan skada användaren.

5.1 Sittkudden

Sittkudden består av ett hårt formfast skum. Kärnan i sittkudden består av ett memoryskum, speciellt utvalt till målgruppen.

Toppen består av ett mjukt skum. Sittkudden är klädd med ett flamskyddshämmande inkontinensöverdrag.

5.2 Armstöd

Extra långa armstöd (615 mm) ger stabilitet och bra grepp när användaren förflyttar sig från stående till sittande position och vice versa.

Armstödens swing-backfunktion gör det lättare för användaren att förflytta sig i och ur stolen. När armstöden trycks ned kan rullstolen placeras helt och hållet intill en bordskant så att användaren kan delta i sociala aktiviteter.

Armstöden är polstrade för att ge mer komfort och skålformade vilket reducerar risken för trycksår. Varje armstöd klarar en belastning på upp till 200 kg.

⚠ Var uppmärksam på att användare kan falla ur rullstolen när armstöden inte är i normal position.

5.3 Körbygel

Körbygeln är flexibel och kan justeras med hjälp av ett klicksystem. Större justeringar kan göras med användning av verktyg. Bygeln har flera greppmöjligheter beroende på om stolen ska köras eller manövreras.

⚠ Se till så att körbygeln är låst.

5.4 Benstöd

Rullstolens benstöd är ett tillval. Benstöden kan bära upp till 200 kg vardera och ställas in i höjd och position. De har också en svängbar funktion som ger en lättare i- och urstigning.

Fotplattans vinkel, benstödet höjd/vinkel och benplattans vinkel kan justeras utan verktyg.

Fot- och benplattans position justeras med en 13 mm ringgaffel. Ringgaffeln följer inte med i köpet av benstöd.

Benstödens flexibilitet gör att användarens ben alltid kan stöttas. Det gynnar bland annat användare med mycket vävnad på insidan av låren.

Benstöden kan tas bort utan att verktyg behöver användas och detta påverkar inte stabiliteten på stolen.

⚠ Använd inte benstöden vid i- och urstigning.
COBI REHAB | 06-2021 Bruksanvisning Cobi Cruise



Sittkudden består av tre olika slags skum.



Extra långa och starka armstöd.



Svängbara armstöd tillåter placering nära ett bord.



Benstöden kan bära upp till 200 kg vardera.



Benstöden kan monteras av utan verktyg.

5.5 Nackstöd

Nackstödet till rullstolen är ett tillval. Stolen levereras med ett universellt nackstödsbeslag som gör det möjligt att använda olika typer av nackstöd.

5.6 Hjul

Cobi Cruise har två 24" drivhjul. Drivhjulen kan (med verktyg) placeras i fem olika positioner. De två främre positionerna är avsedda för den aktiva användaren som därmed får lättare tillgång till drivhjulen. De tre baka positionerna är avsedda för den passiva användaren som inte förväntas driva rullstolen själv.

5.7 Anti-tip

Anti-tip finns monterad på Cobi Cruise. Denna kan justeras efter terrängen. Anti-tip får endast tas bort vid transport av stolen utan användare.

 Risk för att rullstolen välter vid avmontering av anti-tip.

5.8 Aktuatorer

Det finns tre aktuatorer på Cobi Cruise. Två sitsaktuatorer och en ryggaktuator. De två sitsaktuatorerna styr tiltfunktionen. Sitsaktuatorerna är placerade under sitsen.

Ryggaktuatoren styr fotstödsfunktionen. Ryggaktuatoren är också placerad under sitsen.

5.9 Bromsar

De två handbromsarna är placerade på var sida av ramen och kan användas av både användare och omsorgspersonal.

Skivbromsarna används med hjälp av ett bromshandtag som sitter monterat på körbygeln. Bromshandtaget kan endast användas av omsorgspersonal.

5.10 Kontrollboxen

Kontrollboxen sitter fastmonterad på bottenplattan. Elektronik monterad på stolen kan inte störa driften av andra enheter i stolens miljö som sänder ut elektromagnetiska fält, till exempel alarmsystem i butiker, automatiska dörrar med mera.



Ett universellt nackstödsbeslag tillåter flera typer av nackstöd.

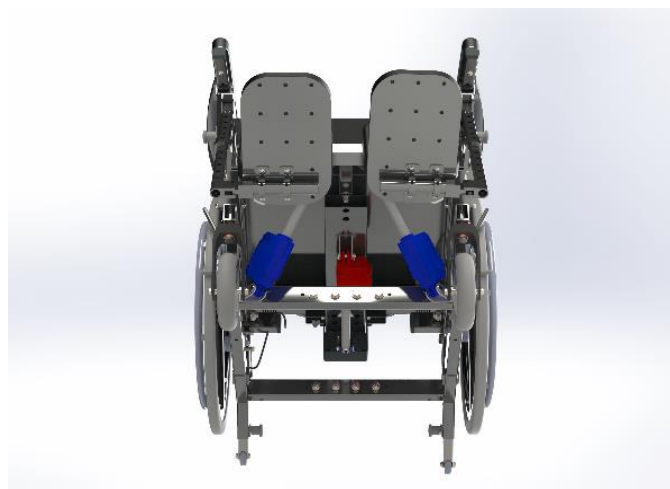

Två aktuatorer (markerade med blått) styr tiltfunktionen. En aktuator (röd) styr benstödsfunktionen.



Cobi Cruise är utrustad med både handbromsar och skivbromsar.

Elektroniken är IPX6 klassificerat. Det betyder att rullstolen och dess komponenter tål lätt regn.

Cobi Cruise är inte utrustad med någon nödstoppansordning då detta kräver manuell manövrering.

6. Elektrisk tilt och benstödsfunktion

Negativ tilt hjälper den självständiga användaren att på ett säkert sätt ta sig i och ur stolen. Negativ tilt betyder sittkudden sänks framtill. På det sättet blir sitthöjden lägre, vilket gör i- och urstigning lättare för den självständiga användaren. Negativ tilt aktiveras med joystick.

Benstödsfunktionen gör det möjligt för den äppelformade användaren att få mera stöd och sitta mer komfortabelt. När rullstolens rygg vinklas bakåt sker automatiskt en öppning av användarens bäcken.

För den äppelformade användaren betyder det en förbättrad andning. Benstödsfunktionen styrs med samma manöverkontroll som den elektriska tilt funktionen.

6.1 Manöverkontroll

Överst på manöverkontrollen ses batteriindikatorn. Se till att rullstolen kan laddas när batteriet blinkar i det röda fältet.

De två bilderna indikerar vilka funktioner som aktiveras vid tryck på piltangenterna. Pilarna på den översta bilden aktiverar benstödsfunktionen. Rullstolen kan tilta från 90°- 120°. Pilarna på den nedersta bilden aktiverar sitt tilten från -4° - 13°.

Vid felaktigheter ska RESET funktionen aktiveras. Håll ned de två piltangenterna markerade med en röd cirkel i 5 sekunder varefter de olika funktionerna kan användas igen.

På manöverkontrollen ses:

- Batteriindikator
- Tilt funktion
- Fotstödsjustering
- RESET funktion

⚠ Felaktig användning av tilt- och benstödsfunktionen kan medföra andningssvårigheter för användaren, inklusive för användare med nedsatt kognitiv förmåga.

⚠ Användare kan vid användning av negativ tilt glida framåt.

Efter ett RESET-förfarande är det viktigt att kontrollera så att alla aktuatorer är i funktion.

Rullstolen kan ta skada om till exempel den ena sitsaktuatorn inte är i funktion. Det kan få till följd att rullstolen vrids.

⚠ Missbruk av RESET-knappen kan skada användaren och produkten då eventuella fel ignoreras.



Rullstolen sätts på genom tryck på valfri knapp på manöverkontrollen.

7. Innan användning

När användaren placeras i rullstolen för första gången bör en professionell bedömning göras av behovet av extra fyllning i de olika ryggmodulerna.

Finns behov av justering av fyllning flyttas användaren ur rullstolen varefter kunnig personal fyller på eller avlägsnar fyllning ur kuddarna.

Finns behov av ytterligare stöd kan en kilkudde användas. Det är utbildad personal som gör denna bedömning under anpassningen.

7.1 Förflyttning från säng till rullstol

Om användaren kan ta sig själv från säng till rullstol:

- Vrid fotstöden ut mot sidorna
- Justera sittvinkeln till användarens höjd
- Användaren sätter sig i rullstolen
- Vrid eventuellt tillbaka fotstöden

Vid förflyttning av passiv användaren från säng till rullstol:

- Vrid fotstöden ut mot sidorna
- Justera sittvinkeln till användarens höjd
- Justera höftvinkeln på ryggstödet utifrån användarens behov
- Tilta rullstolen något bakåt
- Skjut upp det ena armstödet. Lyft in användarens från sidan.
- Vrid tillbaka fotstöden.
- Sänk ned armstödet på plats.

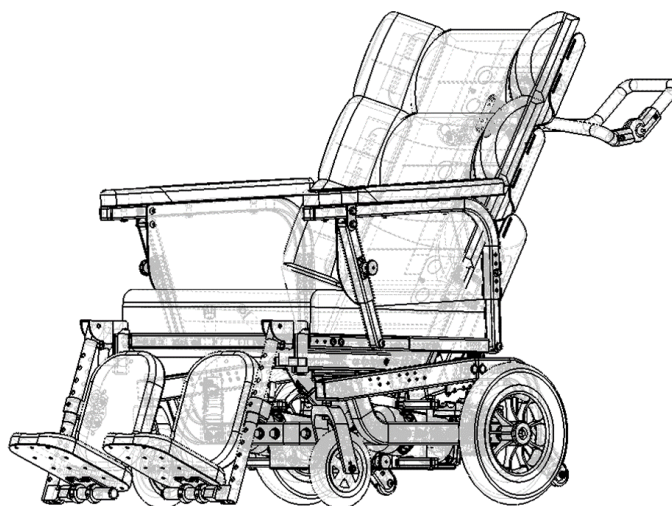

8. Anpassningsmöjligheter

8.1 Anpassning av ryggenheten

När användaren placeras i rullstolen för första gången görs en professionell bedömning av behovet utav extra fyllning i de olika ryggenheterna. Är så fallet flyttas användaren ur stolen varefter påfyllning eller tömning av kuddarna i fråga kan ske.

Dessutom ger sits- och ryggtiltsfunktionen möjligheter för lägesändring samt optimerar villkoren i förbindelse med mobilisering till och från rullstolen.

Sittdjupet kan justeras på flera sätt, till exempel med hjälp av FitGo systemet eller vid justering av modulerna i ryggstödet. Utöver det kan sittdjupet också justeras.

Den sistnämnda justeringen kräver dock en tekniker och rekommenderas att göras innan anpassningen.

⚠ Klämfara av fingrar mellan sits och ram vid tilt.

⚠ Klämfara av hud mellan armstöd och rygg vid tilt.

8.2 Andra justeringsmöjligheter

Benstöden justeras och anpassas efter användarens underben. Fotplattornas vinkel ställs in utifrån användarens placering av fötterna. Underbensstödet justeras så att användaren får stöd och avlastning av benen.

Armstödens vinkel kan höjjusteras och anpassas i vinkelrät position eller i en neråtlutad position som gör det möjligt för användaren att komma intill ett bord. Armstöden kan också svingas bakåt i samband med i och urstigning ur stolen.

Ovanstående inställningsmöjligheter görs genom att dra ut knappen på fästet framtill på armstödet.

Nackstödsfästet på Cobi Cruise är universellt. Det betyder att vilket nackstöd som helt kan monteras på.

8.3 Måttagning av användare

Måttagning av användare görs alltid i sittande position.

För hjälp med måttagning av användare, kontakta oss på telefon 08-702 97 74 eller på info@cobirehab.se

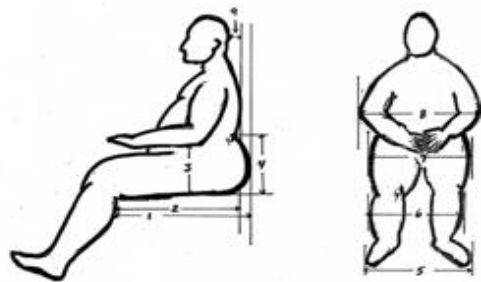

⚠ Klämningsfara

Var uppmärksam på att inte klämma användarens hud och fingrar i samband med justering av armstöden. Det gäller också vid användning av benstödens swing away funktion.

9. Underhåll och rengöring

Cobi Cruise komfortrollstol är lätt att rengöra. Ska sitsen desinficeras kan den tas bort och desinficeras med ethanol 70–85% eller en klorprodukt min. 1000 ppm och max. 10 000 ppm.

Rullstolens ram, sits och armstöd kan rengöras med vatten och ett allmänt förekommande rengöringsmedel.

Cobi Cruise kan tvättas i tvättkabinett.

Manöverkontrollen kan desinficeras med ethanol 70–85% eller en klorprodukt min. 1000 ppm och max. 10 000 ppm.

10. Transport och förvaring

När rullstolen inte är bruk bör den förvaras torrt och i en temperatur mellan -10 – 50° C.

Cobi Cruise är (utan användare) avsedd för land- och/eller lufttransport. Cobi Cruise komfortrollstol kan inte fällas ihop då den har en fast ram. För att undvika skador i till exempel ryggen, rekommenderas ej att omsorgspersonal bär den 100 kg tunga rullstolen. Rullstolen klarar av att lyftas i ramen om den ska transporteras utan användare i ett motorfordon.

Vid transport av Cobi Cruise måste sätet sänkas ned i 0° position som minimum. Om det är möjligt rekommenderas det att ha sitsen i en -4° position. Det rekommenderas också att ryggstödet ställs i 97° eller mindre antal grader.

10.1 Långtidsförvaring

Vid långtidsförvaring (över tre månader) av Cobi Cruise bör rullstolen förvaras mellan 0–30° grader och i en luftfuktighet som inte överstiger 75%.

Det rekommenderas också att batteriet är 40–60% uppladdat innan förvaringen.

När rullstolen tas i bruk igen efter långtidsförvaringen ska den laddas i minimum två timmar. Håll ett öga på batterikapaciteten då rullstolen laddas ur över tid.

11. Återvinning och bortforsling

Produkter som inte längre är i bruks bortforslas på ett miljövänligt sätt. Kontakta kommunen för ytterligare information kring bortforsling.

Kontakta Cobi Rehab för mera information om återvinning av Lithium batteriet och olika rullstolsdelar.

12. Garanti

Cobi Rehab garanterar att Cobi Cruise komfort-rullstol är felfri när den levereras. Skulle det mot förmodan finnas fel eller skador på rullstolen vid leverans, kontakta Cobi Rehab omedelbart.

Garantiperioden för Cobi Cruise komfort-rullstol är ett år från köpedatum och täcker produktionsfel eller defekter vid leverans. Fakturan gäller som garantibevis.

Garantin gäller inte:

- produkter där serienummer, batchnummer eller liknande försvunnit eller skadats väsentligt.

- produkter som reparerats av icke auktoriserad personal.

Garantin omfattar inte:

- slitagedelar.

Garantin gäller inte om Cobi Rehab bedömer att Cobi Cruise komfort-rullstol blivit hanterad på ett olämpligt sätt.

Vid skada på grund av felaktig användning faktureras både för service och använda reservdelar.

12.1 Oförutsedda händelser

Varje incident som inträffar i samband med användning av Cobi Cruise ska meddelas till Cobi Rehab.

12.2 Efter förväntad livslängd

Efter den förväntade livslängden är det viktigt att det görs en samlad bedömning av produkten innan fortsatt bruk.

Efter den förväntade livslängden kan Cobi Rehab inte garantera produktens lämplighet och säkerhet då Cobi Rehab inte har kontroll över hur produkten är använd eller hur sliten den är.

En samlad bedömning av produkten ska utföras av kvalificerad fackkunnig personal och som ett

minimum ska det tas höjd för hur produkten använts, produktens och dess komponenters tillstånd.

Cobi Rehab kan alltid göra en sådan bedömning.

13. Specifikationer

Max användarvikt	325 kg
Riskklass	I
Grundläggande UDI DI	5740000100023N6
Förväntad livslängd	Minimum 7 år
Krocktestad	Nej
Sittdjup	480–600 mm, i 30 mm intervaller
Ryggvinkel	90°- 120° steglöst
Sittvinkel	-4 - 13°
Höjd från sitsen front till golv (Höjd angiven utan kudde. Lägg till 100 mm om kudde medräknas)	337–551 mm
Ryggstödshöjd	613 mm
Max längd exkl. fotstöd / inkl. fotstöd	ca. 1246 mm - 1773 mm
Min längd exkl. fotstöd / inkl. fotstöd	ca. 987 mm - 1054 mm
Sittbredd	550–800 mm, i 50 mm intervaller. 100 mm mellan 700 och 800 mm
Max totalbredd	676–926 mm
Max totalhöjd	1115 mm
Max vikt av rullstol	100 kg
Max lutning nedför backe	10°
Max lutning uppför backe	10°
Max sidledes lutning	10°
Massiva hjul (drivhjul)	PU massiva hjul (drivhjul)
Ramrör (material)	S355 höghållfast stål
Polstring sittkudde	CMHR 50 250 (bas), Visco 45 060 (kärna), CMHR 4038 (topp) brandsäkert
Polstring ryggkudde	CM 2740 (bas), Cut latex och EPS-kulor (fronten), brandsäkert
Rygg och sittkudde	Överdrag med inkontinensskydd (G469 svart) brandsäkert
Armstöds kudde	Skum (CMHR4250 och RF5060) överdrag i slitstarkt konstläder (Temskay Leather) brandsäkert
Kudde i fot- och benstöd	Skum (CMHR4038) överdrag i slitstarkt konstläder (Temskay Leather) brandsäkert
Körbygel	S355 höghållfast stål
Hjulgafflar	Aluminium
Fotstödsram	Stål
Fotplatta	S355 höghållfast stål

Vändradie (Pivot)	100-120 cm
Hopfällbar	Nej
Batteri	Li-Ion 24V 2,6 Ah
Tre aktuatorer	LINAK LA23
Kontrollbox	LINAK
Manöverkontroll	LINAK HB30
Elektrisk rullstol inklusive komponenter	DS/EN 12183: 2014 enligt ISO 7176
IP-kod	IPX6
Riskutvärdering	EN/ISO 14971: 2012
Generella krav och testmetod	EN 12182:2012

14. Tillbehör och reservdelar

Tillbehör	Artikelnummer
Benstöd H	0115-999-006
Benstöd V	0115-999-007
IV-hållare med monteringsbeslag	0115-999-090
Nackstöd	Kontakta oss för val av nackstöd
Vid köp av reservdelar kontakta Cobi Rehab på info@cobirehab.se eller på 08-702 97 74	



COBI REHAB[®]

The Positioning Company



TILLVERKARE

Cobi Rehab
Fuglebækvej 1D
DK-2770 Kastrup
Danmark
+45 7025 2522
cobirehab.com

LEVERANTÖR

Cobi Rehab
Rålambsvägen 17
112 59 Stockholm
Sverige
08-702 97 74
cobirehab.se