



**COBI REHAB**<sup>®</sup>  
The Positioning Company

## BRUGERVEJLEDNING

# Cobi Cura X5 vekseltrykmadras

## Cobi Cura X5 vekseltryk topmadras med Auto X10 pumpe til forebyggelse og behandling af tryksår.

Anvendes til brugere, der er alment svækkede eller tryksårstruede.

Vekseltryk topmadrassen bruges på plejecentre, sygehuse og i hjemmeplejen.

Fra 20 til 200 kg.



Scan eller klik på koden og find produktet på HMI-basen.



Cobi Rehab og Cobi Rehabs leverandører overholder FN's konventioner om børne- og tvangsarbejde og ILO 029, C132 samt C182.

# Indhold

1. Sikkerhed.....	3
2. Symbolforklaringer .....	4
3. Generelt .....	5
4. Anvendelse.....	6
5. Pumpens funktioner .....	7
6. Før topmadrassen tages i brug .....	8
7. Ibrugtagning .....	9
8. Vedligeholdelse .....	10
9. Bortskaffelse .....	11
10. Garanti .....	11
11. Specifikationer.....	12
12. Tjekliste for problemløsning .....	14
13. Warning code reference .....	15
14. Tilbehørsliste.....	16

# 1. Sikkerhed

---



## ADVARSEL

Cobi Cura X5 må ikke anvendes uden grundig instruktion fra uddannet personale eller af personer, der har fået instruktion i brugen af topmadrassen. Ved forkert betjening kan brugeren komme til skade.

Bruges Cobi Cura X5 til personer, der vejer mere end den maksimale brugervægt, øger det risikoen for at beskadige produktet.

Brugsanvisningen skal læses grundigt, før Cobi Cura X5 tages i brug. Ret specielt opmærksomheden mod sikkerhedsvejledninger mærket med

Cobi Rehab påtager sig intet ansvar for eventuelle skader på produktet eller personskader forårsaget af forkert installation, forkert montering eller forkert anvendelse af Cobi Cura X5.

Kontakt Cobi Rehab med det samme, hvis der er dele, som er beskadigede eller mangler. Brug aldrig egne erstatningsreservedele.

Cobi Rehab kan ikke holdes ansvarlig for fejl eller ulykker, der opstår efter reparationer, der er lavet uden skriftlig tilladelse fra Cobi Rehab.



## SIKKERHEDSVEJLEDNINGER

Sæt eller læg ikke noget oven på pumpen. Sørg for, at ledningen er under sengerammen, og at den ikke ligger i vejen for hjulene eller andet, der kan skade ledningen.

Dæk kun topmadrassen med ét lag. Det tillader vanddamp at trænge igennem betrækket. Brug kun åndbart inkontinensbetræk på topmadrassen.

Undgå at benytte pumpen nær flammer, lightere eller cigaretter på grund af risikoen for antændelse. Pumpen suger luft fra omgivelserne. Derfor kan cigaretrøg eller lignende skade delene i pumpen.

Topmadras og pumpe bør desinficeres grundigt, hvis delene skal bruges af en anden bruger. Det sker for at undgå krydskontamination. Se afsnittet om rengøring.

Læg ikke tunge genstande eller andre typer madrasser oven på topmadrassen.

Skil ikke pumpen ad, hvis den går i stykker. Kontakt i stedet Cobi Rehab.









Belast ikke topmadrassen med unødigt vægt på et lille område.

Lad ikke dyr og børn lege/hoppe på topmadrassen.

Topmadrassen skal sammen med den underliggende madras matche den korrekte højde på sengehesten. Sengehesten skal være højere end de to madrasser, ellers kan brugeren falde ned fra sengen.

Kontakt Cobi Rehab ved alle former for service og reparation.

## 2. Symbolforklaringer

Følgende symboler findes i brugervejledningen og/eller på produktets label.	
	Vær opmærksom!
	Dobbeltisoleret (klasse II).
	Overensstemmelseserklæring ifølge forordning for medicinsk udstyr, EU 2017/745
IPXX	Ingress Protection Ratings Guide.
	Type BF udstyr.
	Skal bortskaffes ved korrekt affaldshåndtering.
	Serienummer
	Europæisk repræsentant
	Fabrikant
	Læs manual
<p>Madraslabel er placeret i venstre fodende. Pumpelabel er placeret bagpå pumpen.</p> <p>Se eksempler på vaskelabel, madrasprint og pumpelabel herunder.</p>	

Denne label er placeret i venstre fodende

**COBI CURA X5**  
88 x 200 x 12 cm

Varenummer:  
2710-088-200

HMI nummer:  
119710

Brugervægt:  
20-200 kg

Vaskeanvisning:  

Produktionsdato:  
Oktober 2019

Medical Device 

  
+ 45 70 25 25 22

  
The Positioning Company

**Cobi Cura X5**  
Brugervægt 20-200 kg

83 x 200 x 12 cm  88 x 200 x 12 cm  
Varenr: 2710-083-200 HMI nr: 119709 Varenr: 2710-088-200 HMI nr: 119710

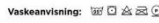
Vaskeanvisning: 

  
DENNE SIDE OP

Cobi Rehab  
Tlf. 70 25 25 22

Produktionsår 2019

UDI   
(01) 0 0851675 00715 9 (11) 200518 (21) 7809457314

# UD211-213 (Cobi Auto X10)  7809457314  
Input Rating: AC 230V/50Hz, 0.12A  
Fuse Rating: T1AL 250V

mdi Europa GmbH  
Langenhagener Str. 71  
D-30855 Langenhagen

 Cobi Rehab  
Fuglebakvej  
1D DK-2770 Kastrup  
Denmark

Air Kinetic Technologies Corp.  
No.3, Gongye 5th Rd., Pingzhen Dist.,  
Taoyuan City 324, Taiwan  
2020-5-18

## 3. Generelt

---

Denne brugervejledning indeholder vigtige oplysninger om målgruppen for og anvendelsen af Cobi Cura X5. Brugervejledningen indeholder også en specifikationsliste.

Den nyeste version af denne brugervejledning finder du på vores website. Tjek om den version, du sidder med nu, er den nyeste.

Hvis du har brug for en brugervejledning, som er skrevet med en større skriftstørrelse, findes produktarket i PDF-form på [cobirehab.com](https://www.cobirehab.com), som kan skaleres op i skriftstørrelsen.

Du kan altid kontakte Cobi Rehab på telefon 7025 2522, hvis du ønsker flere oplysninger om Cobi Cura X5.

Cobi Rehab forbeholder sig retten til at ændre produktspecifikationerne uden forudgående varsel.

Cobi Cura X5's UDI-nummer fremgår af lablen bag på pumpen.

Produktsikkerhedsmeddelelser og tilbagekaldelse af produkter kan ses på hjemmesiden under <https://www.cobirehab.com/kunde-hos-cobi/vigtig-produktinformation/>

### 3.1 Indikationer

Cobi Cura X5 vekseltryk topmadras er udviklet til forebyggelse og behandling af tryksår stadie 1-4.

Topmadrassen kan bidrage til forbedring af blodcirkulationen og til at nedsætte trykket i kontaktområdet.

#### **Kontraindikationer**

Brugere med ustabile frakturer må ikke ligge på en Cobi Cura X5 vekseltryk topmadras.

Konsultér altid en læge eller terapeut, før en bruger tildeles en Cobi Cura X5.

Cobi Cura X5 vekseltryk topmadras skal altid bruges i kombination med en underliggende madras.

## 4. Anvendelse

---

Cobi Cura X5 bruges blandt andet på sygehuse, plejecentre og i hjemmeplejen.

Her bruges topmadrassen til brugere, som er alment eller midlertidigt svækket af sygdom eller operation og derfor mere sengeliggende end normalt.

### 4.1 Cobi Cura X5 - topmadras

Madrassen består af 20 luftceller lavet i et forstærket plastmateriale. Cellerne er 12 cm høje. Under cellerne er der et bundbetræk.

Den elektroniske vekseltrykspumpe sørger for, at luften skiftevis pumpes ind eller tømmes ud af de 20 celler. Det vil sige, når celle 1, 3, 5 osv. fyldes med luft, tømmes celle 2, 4, 6 osv. langsomt, hvorefter cyklussen vender. Tidscyklussen kan indstilles manuelt, hvis der ønskes andet end 10 minutters interval.

Vekseltrykket flytter presset på brugerens væv. Det bidrager til forbedring af blodcirkulationen og til forebyggelse af tryksår.

### 4.2 Cobi Cura X5 - betræk

Betrækket er aftageligt, åndbart, strækbart i fire retninger og anti-bakterielt behandlet på overfladen.

Betrækket er beskyttet mod væskeindtrængning og er flammehæmmende. Betrækket kan vaskes, tørretumbles og desinficeres.

Cobi Cura X5 er specialudviklet til forebyggelse af tryksår og til behandling af tryksår stadie 1-4. Madrassen er beregnet til brugere, der vejer mellem 20-200 kg.

Cobi Cura X5 kan genbruges og er nem at rengøre. Husk grundig desinficering ved genbrug for at undgå krydskontamination.

Ved strømsvigt holder madrassen luften i 24 timer. Brugeren kommer ikke i forbindelse med den underliggende skummadras i løbet af de 24 timer.

Topmadrassens luftceller kan udskiftes enkeltvis. Cellerne holdes på plads ved hjælp af trykknapper. De midterste celler er perforerede. Det sikrer luftgennemtrængningen og mindsker varmeophobning.

Alle topmadrassens dele kan udskiftes ved behov.

Betrækket er forsynet med lynlås på fire sider. Lynlåsen er dækket af et overlap af betrækket.

# 5. Pumpens funktioner

## 5.1 Indstillinger

### Automatisk indstilling af vægt - figur 1 + 2

Når brugeren ligger på madrassen, beregner pumpen automatisk brugerens vægt. Når beregningen er klar, lyser det rigtige kilointerval op. Tryk på Soft-knappen, hvis der er brug for en blødere madras. Tryk på Firm-knappen, hvis der ønskes en hårdere madras.

### Lås betjening - figur 3

Frontpanelet låses efter 30 sekunder uden brug. Tryk 2 sekunder på Lås betjening for at aktivere frontpanelet igen.

### Skift - figur 4

Tryk på Skift for at skifte mellem indstillingerne Vekslende, Statisk og Siddende.

Aktivering af Vekslende starter madrassens vekseltrykfunktion.

Aktivering af Statisk frakobler vekseltrykfunktionen.

Funktionen Siddende er beregnet til brugere, som sidder op det meste af tiden, fx lunge- og hjertesygge brugere.

*Værd at vide om funktionen Siddende: Funktionen betyder, at pumpen øger trykket i madrassen under brugerens bagdel, men fortsætter med at veksle.*

*Hvis brugeren lægges ned, uden at funktionen slås fra, vil der stadig være vekseltryk under brugeren til at aflaste og forebygge tryksår.*

### Autofirm - figur 5

Autofirm-funktionen bruges til pleje i sengen. Funktionen fylder madrassen med den maksimale mængde luft, hvilket letter pleje og forflytning. Trykket holder i 20 minutter.

Bagefter vender pumpen automatisk tilbage til vekseltryk. Tryk på Autofirm-knappen for at afbryde funktionen.

### ON/OFF - figur 6

Tænd på ON/OFF-knappen, når pumpen er tilsluttet strømforsyningen, og vippekontakten, på pumpens højre side, er slået over på 1.

### Audiovisuel alarm - figur 7

Hvis madrassen mangler strøm eller trykket er for lavt, vil alarmknappen bippe og lyse op. Tjek, at slangerne sidder korrekt i pumpen, og at CPR-ventilen er lukket. Alarmen stopper først med at bippe, når strømstikket sidder i kontakten.

Alarmen kan slås manuelt fra ved at trykke på .

Skal madrassen frakobles strømmen, fordi hele sengen skal flyttes, skal vippekontakten på siden trykkes ned for at undgå aktivering af alarmen.

### Cyklus tid - figur 8

Pumpen er automatisk sat til at veksle trykket i de 20 celler hvert 10. minut. Tidsintervallet kan ændres ved tryk på timeglasset (Cyklustid).

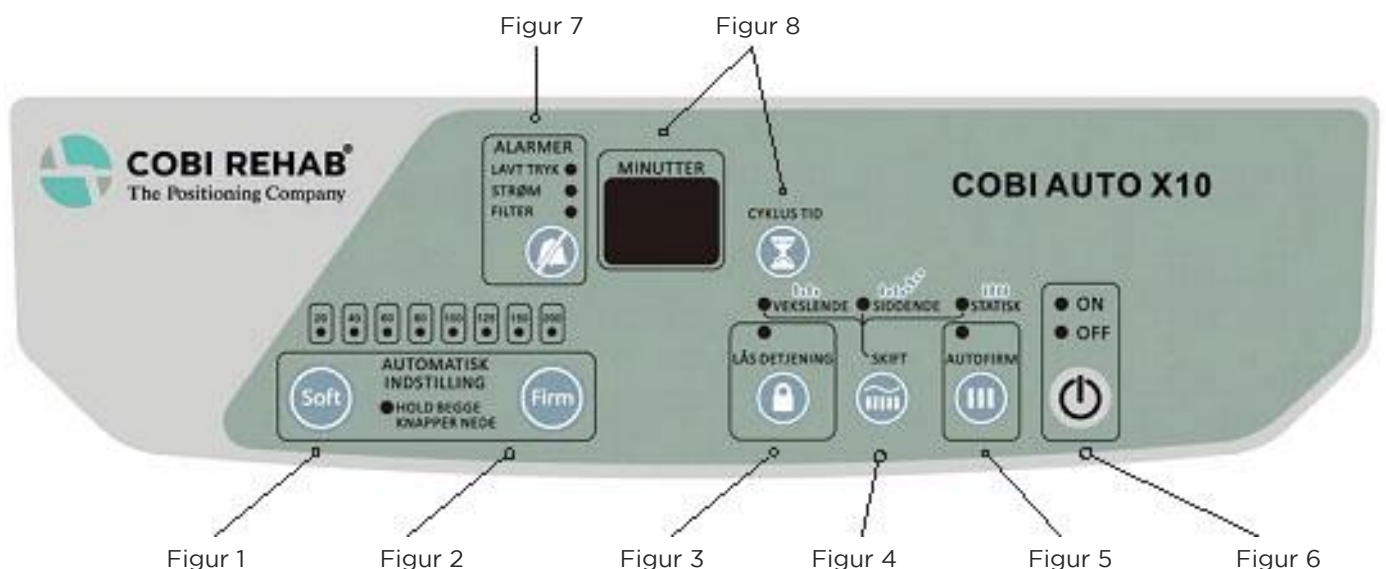

## 5.2 Funktioner på pumpen

### Sikring

Sikringsholderen kan åbnes, hvis der skal laves vedligeholdelse eller service.

### Monteringskroge

Pumpen kan ved hjælp af krogene hænge på næsten alle slags sengegavle.

### Luftfilter

Cobi Rehab anbefaler, at filteret udskiftes minimum én gang om året for at sikre, at pumpen arbejder optimalt.

## 6. Før topmadrassen tages i brug

---

### 6.1 Klargøring af topmadras og pumpe

1. Læg topmadrassen direkte på sengebunden, så cellerne vender opad, og fodsymbolet på betrækket er placeret i fodenden.
2. Fastgør topmadrassen til sengebundens hjørner ved hjælp af stropperne.
3. Tjek, at sengens elevationsfunktion virker, efter topmadrassen er blevet spændt fast til sengebunden.
4. Hæng pumpen på sengegavlen ved hjælp af krogene.
5. Tjek, at topmadrassens CPR-ventil i venstre side af hovedenden er lukket.
6. Tilslut topmadrassens luftslanger til koblingerne på pumpens udtag og sæt strømstikket i stikkontakten.
7. Tænd pumpen på vippekontakten (Power ON/OFF) på pumpens højre side og tryk på ON/OFF-knappen på frontpanelet.
8. Tjek, at Autofirm knappen blinker (figur 5). Autofirm knappen stopper med at blinke, når det maksimale lufttryk er fundet.
9. Vent 20 minutter og læg så brugeren på topmadrassen. Husk kun løstsiddende faconlagner på topmadrassen.
10. Når brugeren ligger på topmadrassen, indstiller pumpen sig automatisk til vekselryk (Vekslende) og til brugerens vægt.

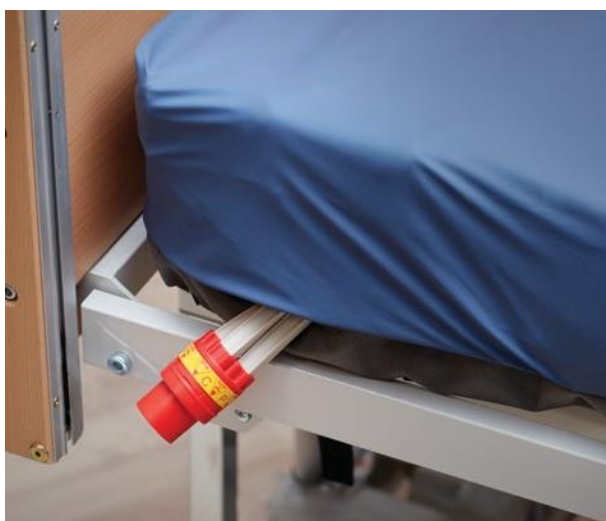



# 7. Ibrugtagning

---

## 7.1 Tilpasning til bruger

Pumpen indstiller sig automatisk til brugerens vægt, men tryk på Soft-knappen, hvis der er brug for en blødere topmadras. Tryk på Firm-knappen, hvis der ønskes en hårdere topmadras.

Tallet, der fremgår af feltet Minutter på frontpanelet, angiver vekseltryksintervallet. Den anbefalede vekseltryksinterval (også kaldet cyklostid) er 10 minutter.

## 7.2 Håndprøven

Plejepersonale/terapeuter bør altid kontrollere luften under brugeren. Før hånden ind i topmadrassen oven på cellerne under brugerens

tungeste del (fx bækkenet). Kontrollér, at brugeren ikke rører undermadrassen. Brugeren skal være sunket halvvejs ned i topmadrassen.

## 7.3 I tilfælde af hjertestop

Topmadrassen skal være flad, hvis der skal gives hjertemassage. Hurtig tømning af topmadrassen sker ved at dreje på CPR-ventilen i hovedenden,

så ventilen står på OPEN. Bagefter trækkes luftslangerne ud af pumpen. Start hjertemassagen, mens topmadrassen tømmes!

## 7.4 Transport

Hvis topmadrassen og/eller sengen skal flyttes, slukkes der på vippekontakten, før strømstikket hives ud af stikkontakten. Derefter trækkes luftslangerne ud af pumpen. Topmadrassen holder nu på luften i ca. 24 timer.

Når pumpen igen tilsluttes strømforsyningen, skal den individuelle tilpasning til brugeren gentages.

Topmadrassen er udstyret med fire håndtag. To på hver side. Hold i håndtagene, når topmadrasen skal flyttes.

## 7.5 Opbevaring (inkl. landtidsopbevaring)

Topmadrassen leveres med en bæretaske, som kan anvendes ved transport og opbevaring på depot, når madrassen ikke er i brug.

Bæretasken kan vaskes i vaskemaskine ved 60° C og tørretumbles.

 Tjek jævnligt, at topmadrassen ikke er våd eller defekt.

 Ved langtidsopbevaring skal Cobi Cura X5 være udrullet og opbevaret mørkt i temperaturer fra 5° - 25° C.

## 8. Vedligeholdelse

---

### 8.1 Rengøring af betræk og topmadras

 Topmadrassen kan rengøres med vand, rengøringsmiddel og en tør, ren klud til aftørring.

Topmadrassen kan også desinficeres med ethanol 70-85% eller et klorprodukt 1000-1200ppm.

Betrækket og bundbetrækket kan maskinvaskes ved 95° C.

Betrækket og bundbetrækket kan tørretumbles ved lav varme eller hænges til tørre, hvis muligt. Ingen af betrækket må ikke stryges.

De tre dele, betræk, bundbetræk og topmadras skal være helt tørre, før de kan tages i brug igen.

### 8.2 Rengøring af strømforsyning, strømkabel og slanger

 ADVARSEL

Sluk altid for strømforsyningen inden rengøring.

 Tør de udvendige overflader på strømforsyningen, strømkablet og slanger af med en fugtig klud med vand og et rengøringsmiddel. Tør efter med en ren, tør klud.

De forskellige dele kan også desinficeres med ethanol 70-85% eller et klorprodukt 1000-1200 ppm.

Sprøjt ikke væske direkte på selve pumpen.

Brug ikke basiske og ætsende midler eller midler indeholdende ammoniak, fenoler eller acetone.

Alle dele i Cobi Cura X5 skal desinficeres grundigt, når topmadras og pumpe overgår til en ny bruger. Det sker for at undgå krydskontaminering og infektioner.

Lokale rengørings- og desinfektionsprocedurer skal overholdes.

Kontakt Cobi Rehab i tilfælde af kontamination med fx blod eller kropsvæsker i luftcellerne.

### 8.3 Vedligeholdelse af luftfilter

Fjern det lille luftfilter på bagsiden af pumpen ved at åbne filterlågen.

Filteret kan renses med mild sæbe og vand. Filteret sættes på plads, når det er helt tørt.

Filteret i pumpen bør udskiftes én gang om året, og hvert andet år i kompressoren. Det forlænger pumpens levetid.

### 8.4 Returnering af madras til service

Topmadrassen er ikke servicefri. Service og reparationer skal udføres af en autoriseret tekniker. Alle dele skal være rengjorte og

desinficerede, før de sendes afsted til service hos Cobi Rehab. Ikke rengjorte madrasser returneres uden service.

## 9. Bortskaffelse

---

Topmadrasser, der ikke længere er i brug, skal bortskaffes på miljøforsvarlig vis. Kontakt

kommunen for vejledning om korrekt bortskaffelse.

## 10. Garanti

---

Cobi Rehab garanterer, at produktet er fejlfrit, når det leveres. Skulle der mod forventning være mangler eller skade på Cobi Cura X5 og Auto X10 pumpen ved modtagelsen, så kontakt Cobi Rehab med det samme.

Garantiperioden for Cobi Cura X5 er et år fra købsdato og dækker både madras og pumpe. Fakturaen gælder som garantibevis.

Garantien gælder ikke:

- produkter, hvor serienummer, batchnummer eller lignende er blevet fjernet eller beskadiget væsentligt
- produkter, hvor der er foretaget reparation af uautoriseret personale
- normal vedligeholdelse fx rengøring, tilpasning, smøring og opdatering af udstyr eller dele.

Garantien gælder ikke, hvis Cobi Rehab vurderer, at topmadras og pumpe er blevet håndteret på en ureglementeret måde.

Ved skade på grund af u hensigtsmæssig brug, faktureres der både service og anvendte reservedele.

Garantien, beskrevet ovenover, er den eneste gældende garanti. Cobi Rehab kan ikke holdes ansvarlige for skader af nogen slags.

 Mangel på vedligeholdelse kan skade produktet, forkorte levetiden eller påvirke ydeevnen af topmadras og/eller pumpe.

### 10.1 Utsigtet hændelse

Enhver hændelse, der er indtruffet i forbindelse med brugen af Cobi Cura X5 veksletryk topmadras, skal indberettes til Cobi Rehab.

### 10.2 Efter forventet levetid

Efter den forventede levetid er det vigtigt, at der foretages en samlet vurdering af produktet, inden fortsat brug.

Efter den forventede levetid kan Cobi ikke garantere egnethed og sikkerhed for produktet, da Cobi ikke har kontrol over, hvordan produktet er brugt og slidt.

Den samlede vurdering af produktet skal udføres af kvalificeret fagpersonel, og som et minimum skal der tages højde for, hvordan produktet er blevet brugt, produktets tilstand og dets komponenter.

Cobi Rehab kan altid foretage en sådan vurdering.

# 11. Specifikationer

<b>Generelt</b>	
Brugervægt	20-200 kg
Beregnet til sårkategori	1-4
ISO-klassifikation	04 33 06-05
Generelle krav og prøvningsmetoder i henhold til	DS/EN12182:2012
Estimeret holdbarhed	7 år
Miljøforsvarlig bortskaffelse	Aflever madrassen og pumpen til genanvendelse, da størstedelen af Cobi Cura X5 kan genbruges.
Grundlæggende UDI	TBA
Risikoklasse	I
Manualen findes på website, hvor den kan skaleres op	Ja
Topmadrassens serienummer er påsyet madraslablen	Ja
Pumpens serienummer findes på bagsiden af pumpen	Ja
Eksterne kilder til varme og kulde (fx sollys eller andre miljøfaktorer) kan have indvirken på madrassens/pumpens overflade temperaturer.	Ja

<b>Madras</b>	
Længde	200 cm
Bredde	83/88 cm
Højde	12 cm
Vægt	7/8 kg
Anvendelig direkte på sengebund	Nej
Anvendelig til indstillelig sengebund	Ja
Lyntømningsfunktion	Ja (CPR-ventil)
Autofirm funktion	Ja
Cellemateriale	100% TPU
Madrasbase materiale	Polyester-PU
Brandhæmmende madras	Ja. Overholder BS 7175:1989 Crib 5

















<b>Betræk</b>	
Aftageligt, allergivenligt, vask- og desinficerbart inkontinensbetræk	Ja
Madrassbetræk	PU-coated Polyester
Brandhæmmende betræk	Ja. Overholder DS/EN ISO 12952-1 og 2:2010 og BS 7175:1989 Crib 5

<b>Pumpe</b>	
Pumpens mål	32 x 24 x 13 cm
Pumpens vægt	2,8 kg
Lydsvag	Ja
Lydniveau	22 dB(A) ved måling
Pumpe	ABS Flammeresistent, UL94
Audiovisuel alarm ved lufttab	Ja
Audiovisuel alarm ved strømtab	Ja
Strømkabel	5 m
Sikring	Ja. T1A/250V
Strøminput	AC220-240V/50 Hz
Strømforbrug	Normal brug: 15W
Temperaturkrav til pumpe i brug	5 - 45° C
Temperaturkrav til opbevaring	-25° - 70° C
Klassifikation pumpe	Elektrisk beskyttelse Klasse II, Type BF dobbelt isoleret med/uden funktionel jording
Apparatbeskyttelse	IP21
Elektromedicinsk udstyr	Overholder DS/EN 60601-1:2006, samt Amendment 1 og 2
Beskyttelse for elektromedicinsk udstyr til anvendelse i hjemmet	IEC 60601-1-11
Produceret under kvalitetskontrol	ISO13485

## 12. Tjekliste for problemløsning

Problem	Inspektionsprocedure	Mulige løsninger
Pumpen virker ikke.	Tjek, at strømstikket sidder korrekt i stikkontakten.	Sæt strømstikket korrekt i stikkontakten.
	Tjek, at vippekontakten er på ON position.	Sæt vippekontakten på ON position.
	Tjek, om HFI-relæet er slået fra.	Sluk for pumpen. Tjek den relevante sikring og skift om nødvendigt. Tjek pumpens sikring. Start pumpen op igen.
	Pumpen reagerer ikke på mulige løsninger.	Kontakt Cobi Rehab.
Pumpen kører, men topmadrassen bliver ikke pustet op eller/og Brugeren går igennem topmadrassen eller/og Topmadrassen vender ikke tilbage til naturlig form, når brugeren er flyttet.	Tjek, at CPR-ventilen er korrekt lukket.	Luk CPR-ventilen.
	Tjek, at luftslangerne er korrekt sat sammen med pumpens koblinger.	Når luftslangerne tilsluttes korrekt til koblingen, lyder der et klik.
	Tjek, at brugerens vægt er korrekt angivet.	Justér brugerens vægt op eller ned på frontpanelet, til det korrekte tryk er nået.
	Tjek luftfilteret for støv.	Rens eller udskift filteret.
	Løft topmadrassens betræk op, og tjek, at alle luftceller er korrekt tilsluttede.	Sørg for, at alle luftceller er korrekt sluttet til luftslangerne.
	Løft topmadrassens betræk op og tjek, at luftslangerne ikke er vredet eller knækkede, eller at luftstrømmen i slangen på anden måde er hindret.	Tjek og justér luftslangernes stilling.
	Tjek, at luftcellerne ikke er i stykker eller revnede.	Erstat med originale reservedele eller kontakt Cobi Rehab.
Pumpenedbrud giver brugeren tryksår.	Kontakt brugerens læge, terapeut eller hjemmepleje med det samme.	Kontakt brugerens læge, terapeut eller hjemmepleje med det samme.

## 13. Warning code reference

PRIORITY HIGH ↓ LOW	WARNING CODE	INDICATOR LED	AUDIBLE OUTPUT MODE	WARNING DESCRIPTION	REMARKS
0	N/A	N/A	ONCE	Key Tone from Functional Buttons	Key Tone
1		Power Failure	ONCE	Shutdown	Shutdown
2		ALL LED	ONCE	All Indicators On	Power-On
3	N/A	N/A	ONCE	No Display	State/Mode Switching
4		Auto Firm	ONCE	Inflation Ended	Mattress Inflation Completion
5		Auto Firm	ONCE	Auto-Firm Ended	Auto-Firm Completion
6		Static	ONCE	Static Ended	Static Completion
7	N/A	Power Failure	REPEAT (Cycle 4 sec.)	No Display	Power Failure Alarm
8		Low Pressure	REPEAT (Cycle 4 sec.)	Inflation Failure	Power-On Inflation Failure Alarm
9		Low Pressure	REPEAT (Cycle 4 sec.)	Auto-Firm Failure	Auto-Firm Failure Alarm
10		Low Pressure	REPEAT (Cycle 4 sec.)	Low Pressure	Low Pressure Overtime Alarm
11		Turning Pressure	REPEAT (Cycle 4,5 sec.)	Turning Pressure Failure	Turning Pressure Low Pressure Overtime Alarm
12		Service	REPEAT (Cycle 4,5 sec.)	High Pressure	High Pressure Overtime Alarm
13		Service	REPEAT (Cycle 4,5 sec.)	High Temperature	High Ambient Temperature Alarm
14		Service	REPEAT (Cycle 4,5 sec.)	Air Valve 1 Failure	Air Valve 1 Positioning Failure Alarm
15		Service	REPEAT (Cycle 4,5 sec.)	Air Valve 2 Failure	Air Valve 2 Positioning Failure Alarm
16		Service	REPEAT (Cycle 15 sec.)	Low Battery	Low Battery Alarm
17		None	NONE	Lift-Up High	Lift-Up Angle >45° (315°)
18		None	NONE	Lift-Up Low	Lift-Up Angle >20° (315°)
19		Service	REPEAT	Service Indicator	
20		None	NONE	Calibration Uncompleted	Calibration Uncompleted
21		None	NONE	Calibration Completed	Calibration Completed

## 14. Tilbehørsliste

---

<b>Tilbehør</b>	<b>Længde</b>	<b>Bredde</b>	<b>Højde</b>	<b>Varenummer</b>
Betræk til Cobi Cura X5	200 cm	83 cm	19 cm	2710-999-019
Betræk til Cobi Cura X5	200 cm	88 cm	19 cm	2710-999-021
Hurtigpumpe til Cobi Cura X5 (ekskl. CPR-ventil og studsudtag)				2700-999-100
CPR-ventil Cobi Cura X5 og X10				2700-999-029
Studsudtag komplet til Cobi Cura X5 og X10				2700-999-058





# **COBI REHAB**<sup>®</sup>

The Positioning Company

---



## **FABRIKANT**

### **AKTC**

Airkinetic Technologies Corp.  
NO. 3, Gongye 5<sup>th</sup> RD.,  
Pingzhen District, Taoyuan  
City 324, Taiwan  
tel: 886-3-4194567

[aktc.com.tw](http://aktc.com.tw)

## **DISTRIBUTØR**

### **Cobi Rehab**

Fuglebækvej 1D  
DK-2770 Kastrup  
Danmark  
+45 7025 2522

[cobirehab.com](http://cobirehab.com)